



**BENNETT & JONES**  
Fine Handmade Wood Flooring

INSTALLING INSTRUCTIONS

ANLEITUNG ZUR VERLEGUNG



**BENNETT & JONES**  
Fine Handmade Wood Flooring

A BRAND OF

DEUTSCHE PARKETT- UND FUSSBODENWERKE



# BENNETT & JONES

Fine Handmade Wood Flooring

This guide only provides basic information. Your trading partner will be able to give you detailed and individual advice. Please keep this guide in a safe place for future use. The most up-to-date installation instructions can be found at [www.bennettandjones.com](http://www.bennettandjones.com).

Unterlagen dienen lediglich als Grundinformation. Eine ausführliche und individuelle Beratung erhalten Sie durch Ihren Handelspartner. Anleitung sorgfältig aufbewahren. Die aktuellsten Verlegeinformationen finden Sie unter [www.bennettandjones.com](http://www.bennettandjones.com).

## FLOATING INSTALLATION | SCHWIMMENDE VERLEGUNG

### PREPARATION AND SUITABILITY CHECK | VORBEREITUNG UND EIGNUNGSPRÜFUNG

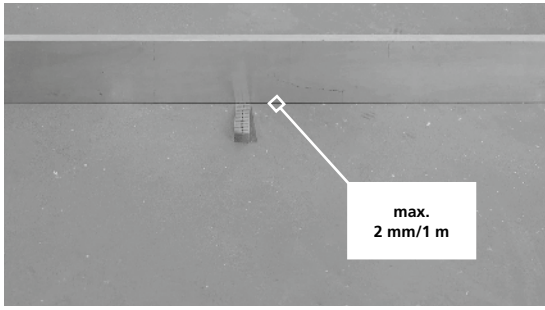
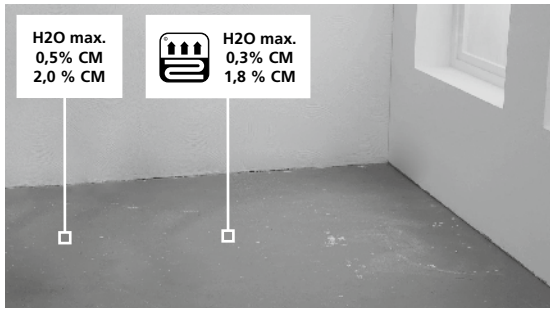
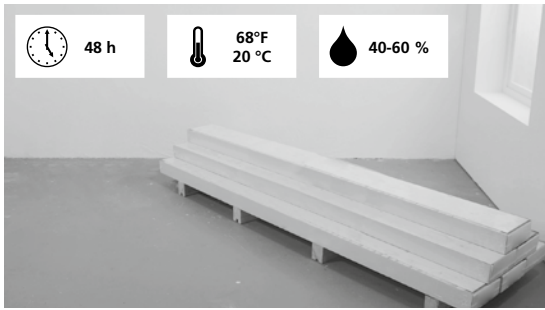

- Do not install on carpet
  - Do not mechanically fix (nails/screws)
  - Only install on a solid substrate
  - Check planks for damage before installing. Only install undamaged planks.
  - Not suitable for damp rooms
- Nicht auf Teppich verlegen
  - Nicht fixieren (nageln/schrauben)
  - Nur auf festen Untergrund verlegen
  - Vor Verlegung auf beschädigte Dielen prüfen. Nur unbeschädigte Dielen verlegen.
  - Nicht für Feuchträume geeignet

### INSTALLING | VERLEGUNG

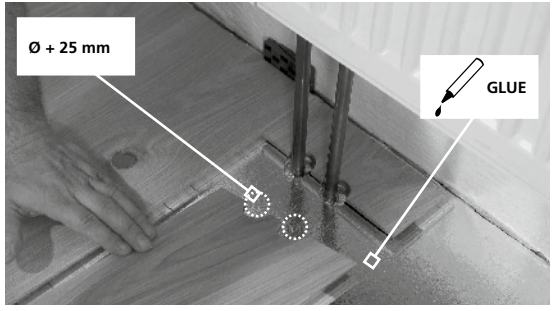
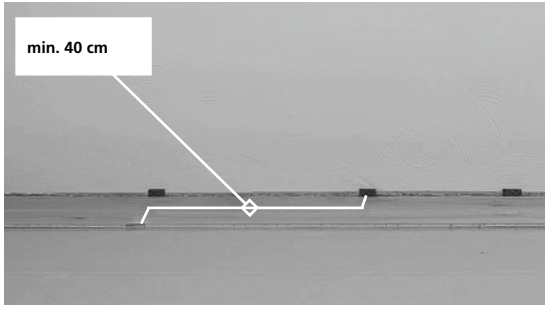
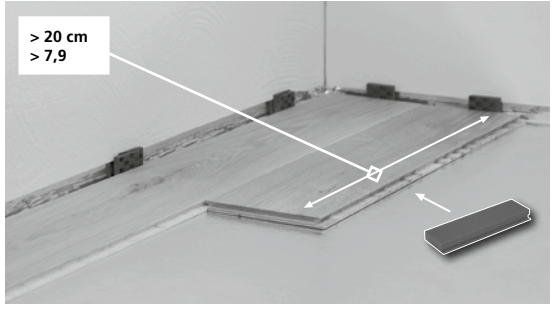
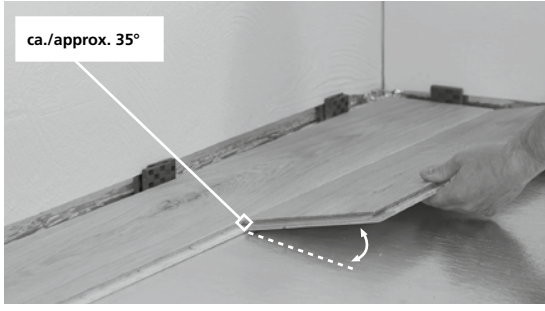
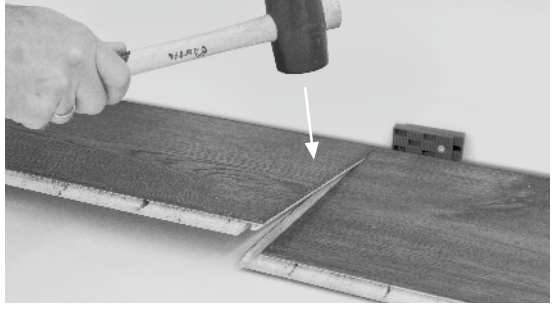
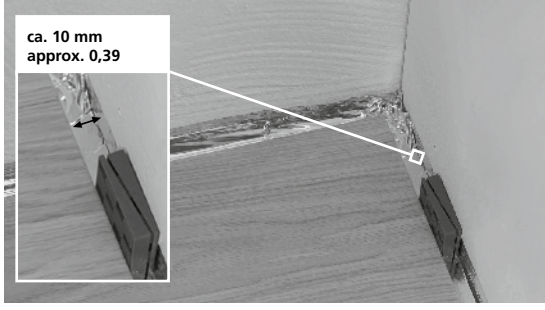
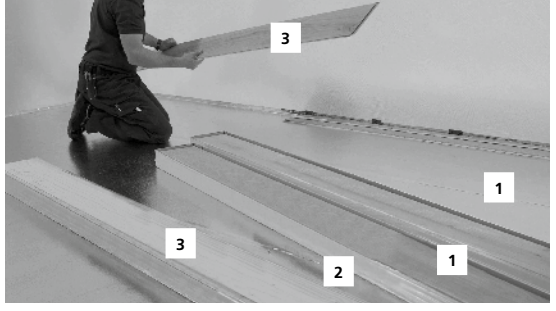
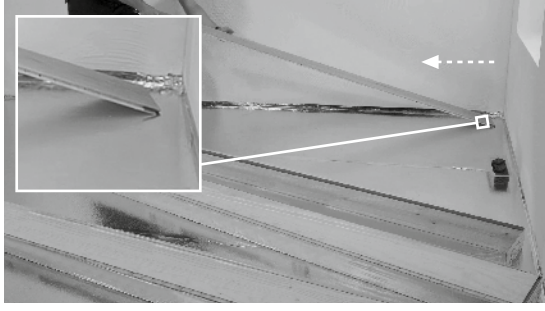
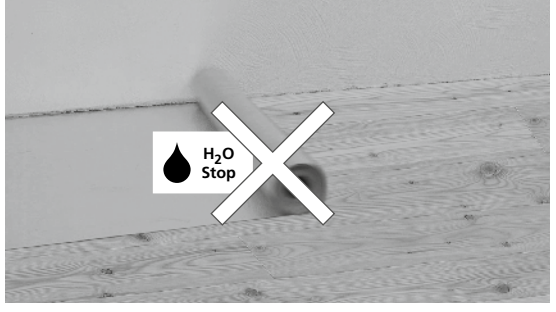
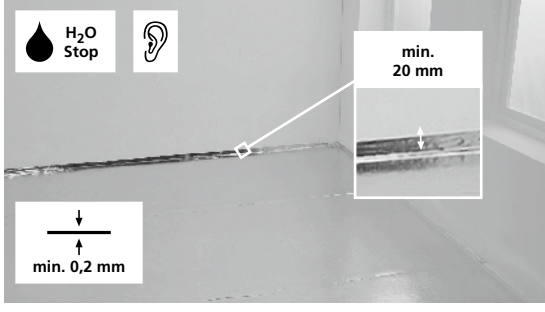

INSTRUCTIONS FOR FULLY BONDED INSTALLATION  
ANLEITUNG VOLLFLÄCHIGE VERKLEBUNG



[WWW.BENNETTANDJONES.COM](http://WWW.BENNETTANDJONES.COM)

|  |                  |
|--|------------------|
| <b>CE</b>  |                  |
| 16<br>DoP: 504015 EWF  |                  |
| EN 14342: 2005 + A1: 2008  |                  |
| <b>Deutsche Parkett- und Fußbodenwerke</b>   |                  |
| Multi-layer parquet for floating installation and/or full area bonding EN 13489          |                  |
| Mehrschichtparkett zur schwimmenden Verlegung bzw. zur vollflächigen Verklebung EN 13489 |                  |
| Reaction to fire<br>Brandverhalten   | DI-S1            |
| Emission of formaldehyde<br>Formaldehydabgabe  | E1               |
| Thermal conductivity<br>Wärmeleitfähigkeit   | 0,16 W/m K       |
| Biological durability<br>Biologische Dauerhaftigkeit                                     | Class 1/Klasse 1 |

### REMOVING | DEMONTAGE

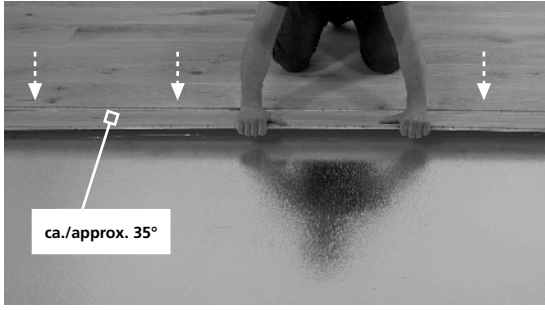

### ADVICE FOR CARE AND USAGE | PFLEGE UND BENUTZUNG

- The flooring must not be pinned down by heavy objects such as water beds, kitchen units, fireplaces, aquariums, etc.
- Furniture must be fitted with gliders/felt pads. Only use soft rubber chair castors.
- Protect entrance areas with door mats
- Only wipe with a damp cloth along the length of the planks
- Only use suitable cleaning and maintenance products
- Maintain a constant room temperature of 20°C/68°F and 40-60 % humidity
- After a certain period of time permanently covered areas may differ in colour from areas exposed to daylight.
- Do not exceed the maximum surface temperature of 29°C/84°F. Beware of heat build-up under covered areas!
- When installing under floor heating, the floor must be heated evenly over the whole area.
- Keine Fixierung durch schwere Gegenstände (z. B. Wasserbetten, Küchenzeilen, Kamine, Aquarien, etc.)
- Möbel mit Filzgleiter versehen. Nur weiche Stuhlrollen verwenden
- Eingangsbereiche durch Schmutzmatten schützen
- Ausschließlich nebelfeucht in längsseitiger Dielenrichtung wischen
- Passende Reinigungs- und Pflegemittel verwenden
- Konstantes Raumklima von 20°C/68°F und 40-60 % Luftfeuchtigkeit einhalten
- Dauerhaft verdeckte Flächen können sich durch Lichteinfluss nach gewisser Zeit farblich unterscheiden.
- Max. Oberflächentemperatur von 29°C/84°F beachten. Bei verdeckten Flächen Wärmestau beachten!
- Bei Verlegung auf Fußbodenheizung muss diese durchgängig/flächig verlegt sein.