

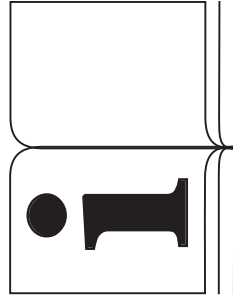

# WERK<sup>®</sup>U



**ENG** ORIGINAL INSTRUCTIONS / CIRCULAR WALL-CELLING SANDER

**ESP** INSTRUCCIONES ORIGINALES / LIJADORA CIRCULAR PAREDES-TECHOS

**DEU** ORIGINALANLEITUNGEN / WAND-DECKE RUNDSCHLEIFER

**FRA** INSTRUCTIONS ORIGINALES / PONCEUSE CIRCULAIRE MURS-PLAFONDS

**ITA** ISTRUZIONI ORIGINALI / LEVIGATRICE CIRCOLARE PARETE-TETTI

**NED** ORIGINELE INSTRUCTIES / CIRCULAIRE MUUR-PLAFOND SCHUURMACHINE

**POR** INSTRUÇÕES ORIGINAIS / LIXADORA CIRCULAR PAREDES-TETOS

**750 W - 225 MM - 1000-1850 RPM - LEDLIGHT**

**WK403070**

**CE DECLARATION CONFORMITY.**

Werku® declares that the WK403070 sander is in accordance with the following Directives and Standards:

- 2006/42/EC
- 2014/30/EU
- EN 60745-1:2009/A11:2010
- EN 60745-2-3:2011/A12:2014
- EN 55014-1:2021
- EN 55014-2:2021
- EN 61000-3-2:2019/A1:2021
- EN 61000-3-3:2013/A2:2021



La Coruña, 01/08/2022  
 R Yáñez  
 Werku Tools SA

**TECHNICAL CHARACTERISTICS.**

Voltage-frequency .....	230V~50Hz
Power .....	750W
Class .....	II
Protection index .....	IP20
Speed rate .....	1000-1850 min <sup>-1</sup>
Speeds .....	6
Disc diameter .....	225 mm
Total length .....	1300-1800 mm
Graduation .....	0-45°
Net weight .....	4.1 kg
Acoustic pressure LpA .....	83.1 dB(A)
Respective uncertainty KpA .....	3 dB(A)
Acoustic pressure LwA .....	94.1 dB(A)
Respective uncertainty KwA .....	3 dB(A)
Vibration Ah .....	1.171 m/s <sup>2</sup>
Respective uncertainty Kh .....	1.5 m/s <sup>2</sup>

**VIBRATION.**

The declared vibration total value has been measured in accordance with a standard test method and may be used for comparing one power tool with another. The declared vibration total value may also be used in a preliminary assessment of exposure. Warning: vibration emission during actual use of the power tool can differ from the declared total value depending on the ways in which the power tool is used. Warning: identify safety measures to protect the operator, based on an estimation of exposure in the actual conditions of use.

**PICTOGRAMS.**

-  Read instruction manual
-  Wear eye protection
-  Wear mouth and nose protection
-  Double insulation
-  European conformity
-  TÜV-GS Certification
-  2002/96/CE Directive

**SAFETY INSTRUCTIONS.**

This power tool is intended to function as a sander. Read all safety warnings, instructions, illustrations and specifications provided with this power tool. Failure to follow all instructions listed below may result in electric shock, fire and/or serious injury. Keep all warnings and all instructions for future reference. Accidents can be avoided in many cases by recognizing a potentially hazardous situation before it occurs and by observing appropriate safety procedures. Operations, such as grinding, wire brushing, polishing or cutting-off are not recommended to be performed with this power tool. Operations for which this power tool was not designed may create a hazard and cause personal injury.

**WORK AREA SAFETY.**

Keep work area clean and well lit. Cluttered and dark areas invite accidents. Do not operate this power tool near flammable materials. Sparks could ignite these materials. Keep away from children and curious while operating a power tool. Distractions can cause you to lose control. Keep bystanders a safe distance away from work area. Anyone entering the work area must wear personal protective equipment. Fragments of work piece or of a broken accessory may fly away and cause injury beyond immediate area of operation.

**PERSONAL SAFETY.**

Stay alert, watch what you are doing and use common sense when operating this power tool. Do not use this power tool while tired or under the influence of drugs, alcohol or medicines. A moment of inattention while operating this power tools may cause damage serious personal.

**USE PPE'S.**

Wear personal protective equipment. Depending on application, use a face shield, safety goggles or safety glasses. As appropriate, wear dust mask, hearing protectors, gloves and workshop apron capable of stopping small abrasive or work piece fragments. The eye protection must be capable of stopping flying debris generated by various operations. The dust mask or respirator must be capable of filtrating particles generated by your operation. Prolonged exposure to high intensity noise may cause hearing loss.

**DO NOT WORK ON TIPTOES.**

Keep your feet on the ground and balance at all times. This enables better control of this power tool in unexpected situations.

**DRESS PROPERLY.**

Do not wear loose clothing or jewelry. Keep your hair, clothing and gloves away from moving parts. Loose clothes, jewelry or long hair can be caught in moving parts. If there are devices for connecting means for extracting and collecting dust, make sure they are connected and properly used. The use of these devices can reduce dust related hazards.

**ELECTRICAL SAFETY.**

The plug of this power tool must match with the base of the socket. Never modify the plug in any way. Do not use any adapter plug with earthed power tools. Unmodified plugs and matching bases will reduce the risk of electric shock. Avoid body contact with grounded surfaces such as pipes, radiators, cookers and refrigerators. There is an increased risk of electric shock if your body is grounded. Do not expose this power tools to rain or wet conditions. Water entering this power tool will increase the risk of electric shock. Hold this power tool by insulated gripping surfaces only, when performing an operation where the spinning accessory may contact hidden wiring or its own cord.

A spinning accessory contacting a “live” wire may make exposed metal parts of this power tool “live” and could give the operator an electric shock. Do not use accessories that require liquid coolants. Using water or other liquid coolants may result in electrocution or shock.

**DO NOT ABUSE THE CORD.**

Never use the cord to carry, lift or unplug this power tool. Keep the cord away from heat, oil, sharp edges or moving parts. Damaged or entangled cords increase the risk of electric shock. When operating this power tool outdoors, use an extension cord suitable for outdoor use. The use of an extension cord suitable for outdoor use reduces the risk of electric shock. If the use of this power tool in a damp location is unavoidable, use a power protected by a residual current device (RCD). The use of an RCD reduces the risk of electric shock.

**AVOID ACCIDENTAL STARTING.**

Make sure the switch is in “off” position before connecting to the network, or when taking or carrying this power tool. Carrying this power tools with your finger on the switch or plugging in power tools that have the switch in “on” position invites to accidents. Remove keys or tools before starting this power tool. A left key or tool attached to a rotating part of this power tool can cause personal injury. Never lay this power tool down until the accessory has come to a complete stop. The spinning accessory may grab the surface and pull this power tool out of your control. Do not run this power tool while carrying it at your side. Accidental contact with the spinning accessory could snag your clothing, pulling the accessory into your body.

**USE AND CARE.**

Do not force this power tool. Use the correct power tool for your application. The correct power tool will do the job better and safer at the rate for which it was conceived. Do not use this power tool if the switch cannot be positioned to “off” and “on” position. Any power tool that cannot be controlled with the switch is dangerous and must be repaired. Remove the plug from the power supply and/or battery before making any adjustments, changing accessories or storing this power tool. Such preventive safety measures reduce the risk of starting this power tool accidentally. Do not use accessories which are not specifically designed and rec-

ommended by Werku®. Just because the accessory can be attached to this power tool, it does not assure safe operation. The rated speed of the accessory must be at least equal to the maximum speed marked on this power tool. Accessories running faster than their rated speed can break and fly apart. The outside diameter and the thickness of your accessory must be within the capacity rating of this power tool. Incorrectly sized accessories cannot be adequately guarded or controlled. Threaded mounting of accessories must match the spindle thread. For accessories mounted by flanges, the arbour hole of the accessory must fit the locating diameter of the flange. Accessories that do not match the mounting hardware of this power tool will run out of balance, vibrate excessively and may cause loss of control. Do not use a damaged accessory. Before each use, inspect the accessory. If this power tool or its accessory is dropped, inspect for damage or install an undamaged accessory. After inspecting and installing an accessory, position yourself and bystanders away from the plane of the rotating accessory and run this power tool at maximum no-load speed for one minute. Damaged accessories will normally break apart during this test time. Position the cord clear of the spinning accessory. If you lose control, the cord may be cut or snagged and your hand or arm may be pulled into the spinning accessory. Regularly clean this power tool's air vents. The motor's fan will draw the dust inside the housing and excessive accumulation of powdered metal may cause electrical hazards.

### **STORAGE.**

Store this power tool out of reach of children and not allow the handling of this power tool to people unfamiliar with the tool or the instructions. This power tool is dangerous in the hands of untrained users.

### **MAINTENANCE.**

Check moving parts for misalignment or binding, there are no broken parts or other conditions that may affect the operation of power tools. Power tools are repaired before use when they are damaged. Many accidents are caused by poorly maintained power tools. Use power tools, accessories and tool tips, etc. according to these instructions and in the manner provided for the particular type of power tool, taking into account the conditions work and work to develop. The use of this power tool for

applications other than those intended could result in a dangerous situation. Please check your power tool serviced by a Werku® official repair service using only identical replacement parts. This will ensure the safety of the power tool is maintained.

### **CHECK CONDITION.**

Make sure that all the screws in this power tool are perfectly tightened. In cold climates or when this power tool has not been used for a period, allow this power tool to warm up by leaving it to run empty for a few minutes, to ensure that all internal components are perfectly lubricated. Make sure that the possible installed accessories are perfectly fitted in place.

### **BEFORE STARTING WORK.**

Make sure that this power tool is firmly supported before using. Check that no one is standing beneath you when using this power tool in high areas. Keep your hands away from all moving parts of this power tool.

### **DURING THE OPERATION.**

Do not leave this power tool operating without having it firmly fixed. Only turn it on when you are sure you have full control over it. Do not point this power tool at anyone while in use. When operating this power tool will produce vibrations. The screws may gradually come loose, and possibly cause faults or accidents. Keep your hands away from all moving parts of this power tool.

### **AT FINISH WORKING.**

Do not touch the possible accessories installed in this power tool after use. It may be hot and cause burns. Some materials worked with may contain chemicals or toxic components. Avoid inhaling these substances or allowing them to come into contact with your skin. Use PPE designed to prevent and protect against incidents of this kind.

### **OTHER SAFETY INSTRUCTIONS.**

1) Maintain a firm grip on this power tool and position your body and arm to allow you to resist kickback forces. Always use auxiliary handle, if provided, for maximum control over kickback or torque reaction during start-up. The operator can control torque reactions or kickback forces, if proper precautions are taken. 2) Never place your hand near the rotating accessory. Accessory may kickback over your hand. 3) Do not

position your body in the area where this power tool will move if kickback occurs. Kickback will propel this power tool in direction opposite to the wheel's movement at the point of snagging. 4) Use special care when working corners, sharp edges etc. Avoid bouncing and snagging the accessory. Corners, sharp edges or bouncing have a tendency to snag the rotating accessory and cause loss of control or kickback. 5) Do not attach a saw chain woodcarving discs or toothed saw discs. Such discs create frequent kickback and loss of control. 6) Do not use excessively oversized sanding disc paper. Follow the recommendations of Werku®, when selecting sanding paper. Larger sanding paper extending beyond the sanding pad presents a laceration hazard and may cause snagging, tearing of the disc or kickback.

**DESCRIPTION OF THE PRODUCT.**

The sander has been designed to carry out jobs of sanding walls and ceilings in plasterboard or finished with plaster. Refer to this plan to familiarize yourself with the sander before use.

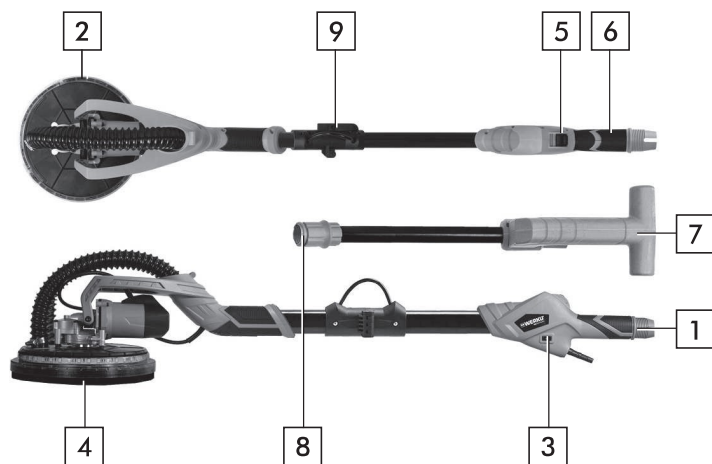

- 1. External vacuum connection.
- 2. LED lamp.
- 3. Speed selector.
- 4. Support plate.
- 5. Switch.
- 6. Handle.
- 7. Auxiliary handle.
- 8. Length extension adjustment screw.
- 9. Fastening clip.

**USE INSTRUCTIONS.**

Before starting up the sander, we recommend that you carefully read all of the instructions as indicated. Please respect all regulations regarding the prevention of accidents, health and safety directi-

ves, laws and applicable restrictions for work places. The sander must only be used by persons who have been instructed in its use and only for the purposes for which it has been designed.

**POWER SUPPLY.**

Make sure the power supply is adapted to the requirements shown on the information panel of the sander (1). Using the motor at low voltage will make it operate slowly. This will reduce performance and may cause the motor to overheat.

**EXTENSION CORD.**

If the working area is at some distance from the power supply, use an extension cord of enough diameter and quality.

**SETTING EXTENSIBLE.**

Loosen the adjustment screw that holds the extensible turning several times to the left (2). Pull out the extendable up to the desired position (3). Tighten the screw by turning it clockwise (4).

**IMPORTANT.**

The sander must be held by the pole with both hands to achieve the best possible position for using the sander in any application (5). Always keep your hands on the pole of the sander, never near the sanding head, as the pivots on the head move in different directions and may trap your hand causing an injury (6). The sander has a fully articulated sanding head able to pivot in different directions, making it possible to adapt the head to any type of surface (7, 8, 9). This allows users to sand the top, middle and bottom of walls or ceilings without changing position.

**CONNECTING VACUUM SYSTEM.**

This sander can be connected to a vacuum system to collect the dust produced during the sanding process. To do so, connect the vacuum hose to this sander (10). It is not advisable to use this sander without first connecting the dust collecting system, as this may cause breathing problems. The speed at which the bag fills will depend on the material being sanded and the thickness of the sandpaper used. Clean the bag regularly to guarantee the best results.

**PROTECTIVE BRUSH FOR SANDING DISC.**

The sanding base is surrounded by a protective brush (12). This brush enters into contact with the surface being sanded before the sandpaper, guaranteeing that both come into contact with each other in parallel, avoiding damage caused by the sandpaper accidentally rubbing against the work surface. The protective brush also acts as a barrier against the dust created by the sander while in operation, containing it so that it is gradually eliminated by the external vacuuming system. If the protective brush is damaged or worn, it must be replaced.

**SPEED SELECTOR.**

The sander is equipped with a speed selector (13). The slowest speed is in position "1" and the fastest on "6". The optimum speed adjustment for each application mainly depends on the user's preferences. In general, a high value is preferable for hard materials and a lower value for soft materials. The speed at which material is removed increases with the spin speed.

**OPERATION.**

Connect the external vacuum system. Once connected to the power supply, press the power button to start the sander (14). Place the sander carefully over the surface to be sanded, applying sufficient pressure to light the sanding base over the working surface. Apply more pressure so that the sandpaper comes into contact with the surface and move the sander with a to and fro motion to gradually reduce the working surface (15). Only use the force required to maintain contact between the sander and the working surface. Excessive pressure may cause damage to the surface being sanded. While the sandpaper is in contact with the working surface, the sander must be in regular, constant motion to avoid unwanted marks on the working surface. Make sure the sandpaper does not come into contact with sharp or pointed edges that may cause damage to the sander. Check the results regularly, as the sander is capable of removing material very quickly, especially when using coarse sandpaper.

**LED LIGHT FUNCTION.**

The sander is equipped with a LED light function (16). To use this function, press the LED light power button (17).

**FIXING SANDING DISCS IN PLACE.**

Disconnect the sander from the power supply before making any adjustments or replacing accessories. The sanding discs are held in place with velcro (18). Align the sanding disc over the plate so that their edges meet (19). Press the sanding disc in place onto the base until it is firmly held in place (20).

**FOLDING.**

To fold the sander, simply release the fastening pin located on the right side of the auxiliary handle.

**MAINTENANCE.**

The sander has been designed for a long working life with minimum maintenance. Optimum use depends on correct care of the sander and regular cleaning. To prevent accidents, always unplug the sander from the power source before cleaning or performing any maintenance. The sander may be cleaned effectively using compressed air after each use. If compressed air is not available, use a brush to remove dust from the sander. Motor ventilation vents and switch levers must be kept clean and free of foreign matter. Do not attempt to clean by inserting pointed objects through openings. Certain cleaning agents and solvents damage plastic parts, among them are gasoline, carbon tetrachloride, chlorinated cleaning solvents, ammonia and household cleaners containing ammonia. Do not use any of these to clean the sander.

**ENVIRONMENT PROTECTION.**

The materials and components that have been used to manufacture this product can be re-used and recycled. Werku® is adhered to an Integrated Management System that is in charge of the correct elimination of the residues of this product. Do not eliminate this product with domestic residues. Werku® offers to its clients a free collection service of these residues through any of its sale points, or in the collection points established by the Integrated Management System or in the recycling point of your locality.

**WARRANTY AND TECHNICAL SERVICE.**

Werku® offers a warranty that covers the repair of all defects found due to faults in the materials or manufacture. For this cover to be effective it is necessary for these defects to appear within the validity period. The consumer is entitled to free repair of all defects (shipping costs, labour costs and materials included), either via the repair or by replacement (if

necessary, with a later model). In any case, Werku® will not accept replacements if these represent a disproportionate cost compared to the cost of repair. This warranty does not affect consumer's rights established by European or national laws. The validity period of this warranty is 3 years. The validity period starts on the date of purchase by the first consumer. This date is shown on the invoice or receipt of purchase. Any claims arising from this warranty must be presented to the Werku® distributor or the Werku® Technical Assistance Service. To do so you must present this warranty correctly completed and stamped by the distributor, together with the sales invoice or receipt. To require any information in relation to this warranty, the buyer and/or distributor may contact the Technical Assistance Service by telephone on +34 981 648 119, or by e-mail at [info@werku.com](mailto:info@werku.com). This warranty does not cover defects caused by parts that have worn out from use other types of natural wear, defects caused by failure to observe the instructions for use and operation, or for applications other than those for which this product is intended, abnormal environmental factors, overloading, or unsuitable maintenance or cleaning, faults caused by the use of spare parts, accessories or replacements that are not original Werku® parts, if the product has been totally or partially disassembled, modified or repaired by personnel other than that of the Technical Assistance Service or minimum and irrelevant irregularities for suitable use or operation. Repairs and replacements will not extend or renew the validity period of this warranty. The replaced parts will become the property of Werku®. If the buyer sends the product to the Technical Assistance Service, and it fails to comply with the conditions of this warranty, all expenses and transportation risks shall be paid by the buyer. This warranty is only valid within the territory of the European Union. The company responsible for the compliance of this warranty is Werku Tools SA.

#### **TECHNICAL ADVICE.**

The technical department of Werku® is at your disposal to resolve any questions you may have regarding to its products. If you wish to contact our team, send an e-mail to [info@werku.com](mailto:info@werku.com).

**DECLARACIÓN CONFORMIDAD CE.**

Werku® declara que la lijadora WK403070 cumple las siguientes Directivas y Normativas:

- 2006/42/EC
- 2014/30/EU
- EN 60745-1:2009/A11:2010
- EN 60745-2-3:2011/A12:2014
- EN 55014-1:2021
- EN 55014-2:2021
- EN 61000-3-2:2019/A1:2021
- EN 61000-3-3:2013/A2:2021



La Coruña, 01/08/2022  
 R Yáñez  
 Werku Tools SA

**CARACTERÍSTICAS TÉCNICAS.**

Voltaje-frecuencia .....	230V~50Hz
Potencia .....	750W
Clase .....	II
Índice de protección .....	IP20
Revoluciones .....	1000-1850 min <sup>-1</sup>
Velocidades .....	6
Diámetro disco .....	225 mm
Largo total .....	1300-1800 mm
Graduación .....	0-45°
Peso neto .....	4.1 kg
Presión acústica LpA .....	83.1 dB(A)
Posible variación KpA .....	3 dB(A)
Presión acústica LwA .....	94.1 dB(A)
Posible variación KwA .....	3 dB(A)
Vibración Ah .....	1.171 m/s <sup>2</sup>
Posible variación Kh .....	1.5 m/s <sup>2</sup>

**VIBRACIÓN.**

El valor total de vibración declarado ha sido medido de acuerdo con un método de prueba estándar y puede usarse para comparar una herramienta eléctrica con otra. El valor total de vibración declarado también se puede utilizar en una evaluación preliminar de la exposición. Advertencia: la emisión de vibraciones durante el uso real de la herramienta eléctrica puede diferir del valor total declarado según la forma en que se utilice la herramienta eléctrica. Advertencia: identifique las medidas de seguridad para proteger al usuario, basándose en una estimación de la exposición en las condiciones reales de uso.

**PICTOGRAMAS.**

-  Leer manual de instrucciones
-  Usar protección ocular
-  Usar protección para nariz y boca
-  Doble aislamiento
-  Conformidad europea
-  Certificación TÜV-GS
-  Directiva 2002/96/CE

**INSTRUCCIONES DE SEGURIDAD.**

Esta herramienta eléctrica está diseñada para funcionar como lijadora. Lea todas las advertencias de seguridad, instrucciones, ilustraciones y especificaciones que se proporcionan con esta herramienta eléctrica. Si no sigue todas las instrucciones que se enumeran a continuación, puede provocar una descarga eléctrica, un incendio y/o lesiones graves. Guarde todas las advertencias y todas las instrucciones para una referencia futura. Los accidentes podrán evitarse en muchos casos dándose cuenta de una situación peligrosa antes de que se produzca, y observando fielmente los procedimientos de seguridad apropiados. No se recomienda realizar operaciones con esta herramienta eléctrica, como esmerilar, cepillar con alambre, pulir o cortar. Las operaciones para las que esta herramienta eléctrica no fue diseñada pueden crear un peligro y causar lesiones personales.

**SEGURIDAD DEL AREA DE TRABAJO.**

Mantenga el área de trabajo limpia y bien iluminada. Las áreas desordenadas y oscuras provocan accidentes. No utilice esta herramienta eléctrica cerca de materiales inflamables. Las chispas pueden encender estos materiales. Mantenga alejados a los niños y curiosos mientras maneja esta herramienta eléctrica. Las distracciones pueden causarle la pérdida del control. Mantenga a los transeúntes a una distancia segura del área de trabajo. Cualquiera que entre



al área de trabajo debe usar equipo de protección personal. Los fragmentos de la pieza de trabajo o de un accesorio roto pueden salir despedidos y causar lesiones más allá del área de operación inmediata.

### **SEGURIDAD PERSONAL**

Esté alerta, vigile lo que está haciendo y use el sentido común cuando maneje esta herramienta eléctrica. No use esta herramienta eléctrica cuando esté cansado o bajo la influencia de drogas, alcohol o medicamentos. Un momento de distracción mientras maneja esta herramienta eléctrica puede causar un daño personal serio.

### **USE EPIS.**

Use equipo de protección personal. Dependiendo de la aplicación, use un protector facial o gafas de seguridad. Según corresponda, use mascarilla antipolvo, protectores auditivos, guantes y delantal de taller capaces de detener pequeños fragmentos abrasivos o de piezas de trabajo. La protección ocular debe ser capaz de detener los escombros voladores generados por diversas operaciones. La mascarilla antipolvo o el respirador deben ser capaces de filtrar las partículas generadas por su operación. La exposición prolongada a ruidos de alta intensidad puede causar pérdida de audición.

### **NO TRABAJE DE PUNTILLAS.**

Mantenga los pies bien asentados sobre el suelo y conserve el equilibrio en todo momento. Esto permite un mejor control de esta herramienta eléctrica en situaciones inesperadas.

### **VISTA ADECUADAMENTE.**

No vista ropa suelta o joyas. Mantenga su pelo, su ropa y guantes alejados de las piezas en movimiento. La ropa suelta, las joyas o el pelo largo pueden ser cogidos en las piezas en movimiento. Si hay dispositivos para la conexión de medios de extracción y recogida de polvo, asegúrese de que éstos estén conectados y se usen correctamente. El uso de estos dispositivos puede reducir los riesgos relacionados con el polvo.

### **SEGURIDAD ELÉCTRICA.**

La clavija de esta herramienta eléctrica debe coincidir con la base de la toma de corriente. No modificar nunca la clavija de ninguna manera. No usar ningún adaptador de clavijas con herramientas eléctricas puestas a tierra. Clavijas no modificadas y bases coincidentes reducirán el riesgo de choque eléctrico.

Evite el contacto del cuerpo con superficies puestas a tierra como tuberías, radiadores, cocinas eléctricas y refrigeradores. Hay un riesgo aumentado de choque eléctrico si su cuerpo está puesto a tierra. No exponga esta herramienta eléctrica a la lluvia o a condiciones de humedad. El agua que entre en esta herramienta eléctrica aumentará el riesgo de choque eléctrico. Sujete esta herramienta eléctrica únicamente por las superficies de agarre aisladas cuando realice una operación en la que el accesorio giratorio pueda entrar en contacto con cables ocultos o con su propio cable. Un accesorio giratorio que entra en contacto con un cable “vivo” puede hacer que las partes metálicas expuestas de esta herramienta eléctrica estén “vivas” y podría provocar una descarga eléctrica al operador. No utilice accesorios que requieran refrigerantes líquidos. El uso de agua u otros refrigerantes líquidos puede provocar electrocución o descarga.

### **NO ABUSE DEL CABLE.**

No usar nunca el cable para llevar, levantar o desenchufar esta herramienta eléctrica. Mantenga el cable lejos del calor, aceite, cantos vivos o piezas en movimiento. Los cables dañados o enredados aumentan el riesgo de choque eléctrico. Cuando maneje esta herramienta eléctrica en el exterior, use una prolongación de cable adecuada para uso en el exterior. El uso de una prolongación de cable adecuada para uso en el exterior reduce el riesgo de choque eléctrico. Si el uso de esta herramienta eléctrica en un lugar húmedo es inevitable, use una alimentación protegida por un dispositivo de corriente residual (RCD). El uso de un RCD reduce el riesgo de choque eléctrico.

### **EVITE ARRANQUE ACCIDENTAL.**

Asegúrese de que el interruptor está en posición “off” antes de conectar a la red, o al coger o transportar esta herramienta eléctrica. Transportar herramientas eléctricas con el dedo sobre el interruptor o enchufar herramientas eléctricas que tienen el interruptor en posición “on” invita a accidentes. Retire llaves o herramientas antes de arrancar la herramienta eléctrica. Una llave o herramienta dejada unida a una pieza rotativa de una herramienta eléctrica puede causar un daño personal. Nunca deje esta herramienta eléctrica en el suelo hasta que el accesorio se haya detenido por completo. El accesorio giratorio puede agarrar la superficie y hacer que esta herramienta eléctrica se salga de su control. No haga funcionar esta herramienta eléctrica

mientras la lleva a su lado. El contacto accidental con el accesorio giratorio podría enganchar su ropa y empujar el accesorio hacia su cuerpo.

### **UTILIZACIÓN Y CUIDADOS.**

No fuerce esta herramienta eléctrica. Use la herramienta eléctrica correcta para su aplicación. La herramienta eléctrica correcta hará el trabajo mejor y más seguro al ritmo para la que fue concebida. No use esta herramienta eléctrica si el interruptor no se puede posicionar en "off" y "on". Cualquier herramienta eléctrica que no pueda controlarse con el interruptor es peligrosa y debe repararse. Desenchufe la clavija de la fuente de alimentación y/o de la batería antes de efectuar cualquier ajuste, cambio de accesorios, o de almacenar las herramientas eléctricas. Tales medidas preventivas de seguridad reducen el riesgo de arrancar la herramienta accidentalmente. No utilice accesorios que no hayan sido diseñados y recomendados específicamente por Werku®. El hecho de que el accesorio se pueda acoplar a esta herramienta eléctrica no garantiza un funcionamiento seguro. La velocidad nominal del accesorio debe ser al menos igual a la velocidad máxima marcada en esta herramienta eléctrica. Los accesorios que funcionan más rápido que su velocidad nominal pueden romperse y volar. El diámetro exterior y el grosor de su accesorio deben estar dentro de la capacidad nominal de esta herramienta eléctrica. Los accesorios de tamaño incorrecto no pueden protegerse ni controlarse adecuadamente. El montaje roscado de los accesorios debe coincidir con la rosca del husillo. Para los accesorios montados por bridas, el orificio del eje del accesorio debe ajustarse al diámetro de ubicación de la brida. Los accesorios que no coincidan con los accesorios de montaje de esta herramienta eléctrica se desequilibrarán, vibrarán excesivamente y pueden causar la pérdida de control. No utilice un accesorio dañado. Antes de cada uso, inspeccione el accesorio. Si esta herramienta eléctrica o su accesorio se cae, inspeccione por daños o instale un accesorio en buen estado. Después de inspeccionar e instalar un accesorio, colóquese usted y los transeúntes lejos del plano del accesorio giratorio y haga funcionar esta herramienta eléctrica a la velocidad máxima sin carga durante un minuto. Los accesorios dañados normalmente se romperán durante este tiempo de prueba. Coloque el cable alejado del accesorio giratorio. Si pierde el control, el ca-

ble puede cortarse o engancharse y su mano o brazo pueden ser tirados hacia el accesorio giratorio. Limpie con regularidad las rejillas de ventilación de esta herramienta eléctrica. El ventilador del motor arrastrará el polvo dentro de la carcasa y la acumulación excesiva de metal en polvo puede causar peligros eléctricos.

### **ALMACEN.**

Almacene las herramientas eléctricas inactivas fuera del alcance de los niños y no permita el manejo de esta herramienta a personas no familiarizadas con las herramientas eléctricas o con estas instrucciones. Las herramientas eléctricas son peligrosas en manos de usuarios no entrenados.

### **MANTENIMIENTO.**

Compruebe que las partes móviles no estén desalineadas o trabadas, que no haya piezas rotas u otras condiciones que puedan afectar el funcionamiento de esta herramienta eléctrica. Las herramientas eléctricas se reparan antes de su uso, cuando están dañadas. Muchos accidentes son causados por herramientas eléctricas pobremente mantenidas. Use la herramienta eléctrica y accesorios de acuerdo con estas instrucciones y de la manera prevista para el tipo particular de herramientas eléctricas, teniendo en cuenta las condiciones de trabajo y el trabajo a desarrollar. El uso de herramientas eléctricas para aplicaciones diferentes de las previstas podría causar una situación de peligro. Haga revisar su herramienta eléctrica por un servicio oficial de reparación Werku® usando solamente piezas de recambio idénticas. Esto garantizará que la seguridad de esta herramienta eléctrica se mantiene.

### **VERIFICAR CONDICIÓN.**

Revise que todos los tornillos de esta herramienta eléctrica estén perfectamente apretados. En climas fríos o cuando la lijadora haya estado sin uso durante largo tiempo, deje que esta herramienta eléctrica se caliente un poco haciéndola funcionar en vacío unos minutos para permitir una perfecta lubricación de los componentes internos. Asegúrese de que los posibles accesorios instalados están perfectamente asentados en su posición.

### **ANTES DE EMPEZAR A TRABAJAR.**

Asegúrese siempre antes de utilizar esta herramienta eléctrica que se encuentra firmemente

apoyado. Compruebe que nadie se encuentra bajo la zona de influencia de herramienta eléctrica cuando lleve a cabo trabajos en zonas elevadas. Aleje las manos de las partes en movimiento de herramienta eléctrica.

**DURANTE EL FUNCIONAMIENTO.**

No deje herramienta eléctrica funcionando sin tenerla bien sujeta. Hágala funcionar cuando esté seguro de que la tiene plenamente controlada. No apunte con herramienta eléctrica a nadie durante su funcionamiento. Durante la operación, herramienta eléctrica puede producir vibración. Los tornillos pueden ir aflojándose progresivamente pudiendo causar una avería o accidente. Aleje las manos de las partes en movimiento de herramienta eléctrica .

**AL TERMINAR DE TRABAJAR.**

No toque los accesorios instalados en herramienta eléctrica su uso. Pueden estar muy calientes y causar una quemadura. Algunos materiales sobre los que se trabaja pueden contener químicos o componentes que pueden ser tóxicos. Tenga cuidado para prevenir la inhalación de estas sustancias o el contacto con la piel. Utilice los EPIs diseñados para prevenir y protegerse de dichas incidencias.

**OTRAS INSTRUCCIONES DE SEGURIDAD.**

1) Mantenga un agarre firme en esta herramienta eléctrica y coloque su cuerpo y brazo para permitirle resistir las fuerzas de retroceso. Utilice siempre el mango auxiliar, si se incluye, para un control máximo sobre el retroceso o la reacción de torsión durante el arranque. El operador puede controlar las reacciones de torsión o las fuerzas de retroceso, si se toman las precauciones adecuadas. 2) Nunca coloque su mano cerca del accesorio giratorio. El accesorio puede rebotar sobre su mano. 3) No coloque su cuerpo en el área donde esta herramienta eléctrica se moverá si ocurre un contragolpe. El contragolpe impulsará esta herramienta eléctrica en dirección opuesta al movimiento de la rueda en el punto de enganche. 4) Tenga especial cuidado al trabajar en esquinas, bordes afilados, etc. Evite rebotar y enganchar el accesorio. Las esquinas, los bordes afilados o los rebotes tienden a enganchar el accesorio giratorio y causar pérdida de control o retroceso. 5) No coloque un disco

de sierra para tallar madera ni un disco de sierra dentada. Tales discos crean frecuentes contragolpes y pérdidas de control. 6) No utilice papel de lija de disco de gran tamaño. Siga las recomendaciones de Werku® al seleccionar el papel de lija. El papel de lija más grande que se extiende más allá de la almohadilla de lijado presenta un riesgo de laceración y puede causar enganches, desgarros del disco o retroceso.

**DESCRIPCIÓN DEL PRODUCTO.**

La lijadora se ha diseñado para realizar trabajos de lijado en paredes y techos de pladur o enlucidos con escayola. Observe este esquema para familiarizarse con la lijadora antes de utilizarla.

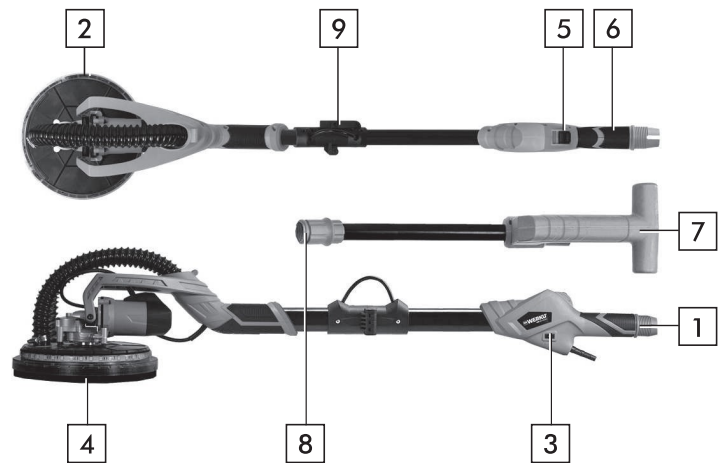

- 1. Conexión sistema aspirado.
- 2. Lámpara LED.
- 3. Selector velocidad.
- 4. Plato soporte.
- 5. Interruptor.
- 6. Empuñadura.
- 7. Empuñadura auxiliar.
- 8. Rosca ajuste extensión largo.
- 9. Pasador.

**INSTRUCCIONES DE USO.**

Antes de efectuar la puesta en marcha de la lijadora, es aconsejable leer completa y minuciosamente todas las instrucciones que se indican. Asimismo, deberán tenerse en cuenta las normas para la prevención de accidentes, los reglamentos y directivas, las leyes y restricciones vigentes para los centros de trabajo. La lijadora debe de ser utilizada únicamente por personas instruidas adecuadamente en su manejo y exclusivamente conforme a los fines previstos.

### **FUENTE ALIMENTACIÓN.**

Asegúrese de que la fuente de alimentación se ajusta a los requisitos especificados en la placa de datos de la lijadora (1). Hacer funcionar el motor a bajo voltaje hará que éste opere lento. Esto reducirá el rendimiento y puede causar que el motor se sobrecaliente.

### **CABLE PROLONGACIÓN.**

Cuando la zona de trabajo esté alejada de la fuente de alimentación, haga uso de un cable de prolongación de suficiente diámetro y calidad.

### **AJUSTE DEL EXTENSIBLE.**

Afloje la rosca de ajuste que sujeta el extensible girándola varias veces hacia la izquierda (2). Tire hacia afuera del extensible hasta llegar a la posición deseada (3). Apriete la rosca girándola hacia la derecha (4).

### **IMPORTANTE.**

La lijadora debe ser agarrada con ambas manos por el mástil posicionando las manos de modo que se logre la mejor posición para manejar la lijadora en cualquier aplicación (5). Mantenga siempre las manos sobre el mástil de la lijadora, no las sitúe nunca en la zona de la cabeza de lijado porque los pivotes de la cabeza de lijado actúan en varias direcciones y podrían atrapar la mano provocando un accidente (6). La lijadora tiene una cabeza de lijado completamente articulada, pudiendo pivotar en múltiples direcciones y permitiendo al plato de lijado adaptarse al tipo de superficie al lijar (7, 8, 9). Esta particularidad permite al usuario lijar la parte alta, media o baja de una pared o un techo sin variar su posición.

### **CONEXIÓN SISTEMA ASPIRADO.**

Esta lijadora se puede conectar a un sistema de aspirado para recoger el polvo generado durante el proceso de lijado. Para ello, conecte la manguera de aspirado a la lijadora (10). No es recomendable utilizar la lijadora sin haberla conectado al sistema de recolección de polvo porque podría provocar un riesgo para la respiración. La velocidad con que se puede llenar la bolsa recolectora variará de acuerdo con al tipo de material a lijar y el grosor del papel de lija. Para conseguir los mejores resultados, limpie la bolsa con frecuencia.

### **CEPILLO PROTECTOR DISCO LIJADO.**

Un cepillo protector rodea el plato de lijado (12). Este cepillo protector hace contacto con la superficie al lijar antes que el propio papel de lija con

lo cual asegura que el contacto entre ambos sea perfectamente paralelo evitándose así daños debidos a un contacto inesperado del papel de lijado sobre la superficie de trabajo. Por otro lado, el cepillo protector sirve de barrera al polvo generado por la lijadora durante su funcionamiento, conteniéndolo para que el sistema de aspirado externo lo elimine progresivamente. Si el cepillo protector está dañado o excesivamente desgastado debe ser sustituido.

### **SELECTOR VELOCIDAD.**

La lijadora está equipada con un selector de velocidad (13). La velocidad más lenta se refleja en la marca "1" y la velocidad más alta se refleja en la marca "6". El ajuste de velocidad óptimo para cada aplicación depende en gran medida de la preferencia del usuario. En general, es preferible un valor alto en materiales duros y un valor menor en los blandos. La velocidad de eliminación del material aumenta con la velocidad de giro.

### **FUNCIONAMIENTO.**

Conecte el sistema de aspiración externo. Una vez enchufada a la red eléctrica, presione el botón de alimentación para iniciar la lijadora (14). Cuando termine el trabajo, presione nuevamente el botón iniciar/parar y luego el botón de alimentación para apagar la lijadora. Sitúe la lijadora cuidadosamente sobre la superficie a lijar aplicando la presión suficiente para alinear el plato de lijado con la superficie de trabajo. Aplique presión adicional sobre la lijadora para hacer que el papel de lijado haga contacto con la superficie de trabajo y maneje la lijadora con movimientos superpuestos a fin de suavizar poco a poco la superficie de trabajo (15). Aplique simplemente la fuerza necesaria y no más sobre la lijadora simplemente para mantener el contacto entre el papel de lijado y la superficie de trabajo. Si se aplica una presión excesiva se pueden ocasionar daños a la superficie a lijar. Mientras el papel de lijado esté en contacto con la superficie de trabajo la lijadora ha de estar en un estable y constante movimiento para evitar marcas no deseadas sobre la superficie de trabajo. Evite que el papel de lijado entre en contacto con superficies apuntadas o afiladas para evitar daños en la lijadora. Verifique los resultados con frecuencia, esta lijadora puede eliminar material muy rápidamente, especialmente si se utiliza un papel grueso.

### **FUNCIÓN LUZ LED.**

La lijadora está equipada con una función de luz LED (16). Para usar esta función, presione el botón de encendido de la luz LED (17).

### **FIJACIÓN DISCOS LIJADO.**

Desconecte la lijadora de la red eléctrica antes de llevar a cabo cualquier ajuste o sustitución de accesorios. Los discos de lijado se adhieren con velcro (18). Alinee el disco de lijado sobre el plato para que coincidan los límites de ambas partes (19). Presione el disco de lija sobre la base hasta que quede perfectamente adherido (20).

### **PLEGADO.**

Para plegar la lijadora, sólo tiene que liberar el pasador situado en el lateral derecho de la empuñadura auxiliar.

### **MANTENIMIENTO.**

La lijadora ha sido diseñada para funcionar durante mucho tiempo con un mínimo mantenimiento. El funcionamiento óptimo depende del buen cuidado de la lijadora y de una limpieza frecuente. Para evitar accidentes, desconecte siempre la lijadora de la fuente de alimentación antes de efectuar la limpieza o cualquier mantenimiento de la misma. La lijadora debe limpiarse de manera eficaz utilizando aire comprimido al final de cada uso. Utilice siempre gafas protectoras cuando trabaje con aire comprimido. Si no puede utilizar aire comprimido, retire el polvo de la lijadora sirviéndose de un cepillo. Las ranuras de ventilación del motor y los interruptores deben estar siempre limpios y sin ninguna clase de residuo. No intente limpiarlos introduciendo objetos puntiagudos a través de las aberturas. Algunos productos de limpieza y disolventes dañan los componentes de plástico, entre los cuales se encuentran la gasolina, el tetraclorometano, los disolventes de limpieza clorados, el amoníaco y los productos de limpieza domésticos que contienen amoníaco. No utilice ninguno de los productos mencionados para limpiar la lijadora.

### **PROTECCIÓN MEDIO AMBIENTE.**

Los materiales y componentes que han sido utilizados para fabricar este producto pueden ser reutilizados y reciclados. Werku® está adherido a un Sistema Integrado de Gestión que se encarga de la correcta eliminación de los residuos de este producto. No elimine este producto en la basura

doméstica. Werku® ofrece a sus clientes un servicio gratuito de retirada de dichos residuos en cualquiera de sus puntos de venta, en los puntos de recogida establecidos por el Sistema Integrado de Gestión o en los puntos limpios de su localidad.

### **GARANTÍA Y SERVICIO TÉCNICO.**

Werku® ofrece una garantía que cubre la reparación de los defectos que se aprecian debido a fallos en los materiales o en la fabricación. Para ello es imprescindible que los defectos se produzcan dentro del periodo de validez. El consumidor tiene derecho a la reparación gratuita de los defectos (gastos de envío, mano de obra y materiales incluidos), bien mediante la reparación o mediante la sustitución (si es necesario por un modelo posterior). En todo caso, Werku® no aceptará sustituciones si estos suponen un coste desproporcionado en comparación con el coste de reparación. Esta garantía no afecta los derechos del consumidor establecidos por leyes europeas o nacionales. El periodo de validez de esta garantía es de 3 años. El periodo de validez se inicia en la fecha de compra por el primer consumidor. Esta fecha se refleja en la factura o tique de compra. La reclamación en virtud de esta garantía debe de presentarse al distribuidor de Werku® o al Servicio de Asistencia Técnica de Werku®. Para ello es imprescindible presentar esta garantía debidamente cumplimentada y sellada por el distribuidor, junto con la factura o tique de compra. Para cualquier información referente a esta garantía el comprador y/o el distribuidor puede ponerse en contacto con el Servicio de Asistencia Técnica a través del teléfono +34 981 648 119, o mediante correo electrónico a [info@werku.com](mailto:info@werku.com). Quedan excluido de esta garantía los defectos que han sido causados por piezas desgastadas por el uso u otro tipo de desgaste natural, los defectos que han sido causados por inobservancia o incumplimiento de las instrucciones de uso y funcionamiento, o de aplicaciones no conformes con el uso al que se destina este producto, o de factores medioambientales anormales, o de sobrecarga, de mantenimiento o limpieza inadecuados, defectos que han sido causados por el uso de accesorios, complementos o repuestos que no son piezas originales Werku®, si el producto ha sido total o parcialmente desmontado, modificado o reparado por personal ajeno al Servicio de Asistencia Técnica o las irregularidades mínimas e irrelevantes para el uso y funcionamiento adecuado. Las reparaciones y sustituciones no

prolongan ni renuevan el plazo de validez de esta garantía. Las piezas sustituidas pasan a ser propiedad de Werku®. Si el comprador remite el producto al Servicio de Asistencia Técnica, no cumpliendo con las condiciones de esta garantía, los gastos y riesgos del transporte corren a cargo del comprador. Esta garantía es válida dentro del territorio de la Unión Europea. La empresa responsable del cumplimiento de esta garantía es Werku Tools SA.

**ASESORAMIENTO TÉCNICO.**

Werku® pone a su disposición su departamento técnico para resolver cualquier duda que pueda surgir sobre sus productos. En caso de que desee establecer contacto con nuestro equipo, remita un correo electrónico a la dirección [info@werku.com](mailto:info@werku.com).

**CE KONFORMITÄTSERKLÄRUNG.**

Werku® erklärt dass der WK403070 Schleifer in Übereinstimmung ist mit den folgenden Richtlinien und Normen:

- 2006/42/EC
- 2014/30/EU
- EN 60745-1:2009/A11:2010
- EN 60745-2-3:2011/A12:2014
- EN 55014-1:2021
- EN 55014-2:2021
- EN 61000-3-2:2019/A1:2021
- EN 61000-3-3:2013/A2:2021



La Coruña, 01/08/2022  
 R Yáñez  
 Werku Tools SA







**TECHNISCHE DATEN.**

Spannung-Frequenz .....	230V~50Hz
Leistung .....	750W
Klasse .....	II
Protection index .....	IP20
Speed rate .....	1000-1850 min <sup>-1</sup>
Speeds .....	6
Scheibendurchmesser .....	225 mm
Gesamtlänge .....	1300-1800 mm
Abschluss .....	0-45°
Nettogewicht .....	4.1 kg
Schalldruck LpA .....	83.1 dB(A)
Mögliche Abweichung KpA .....	3 dB(A)
Schalldruck LwA .....	94.1 dB(A)
Mögliche Abweichung Kwa .....	3 dB(A)
Vibration Ah .....	1.171 m/s <sup>2</sup>
Mögliche Abweichung Kh .....	1.5 m/s <sup>2</sup>

**VIBRATION.**

Der angegebene Vibrationsgesamtwert wurde gemäß einer Standardprüfmethode gemessen und kann zum Vergleich eines Elektrowerkzeugs mit einem anderen verwendet werden. Der angegebene Vibrationsgesamtwert kann auch für eine vorläufige Beurteilung der Exposition verwendet werden. Warnung: die Vibrationsemission während des tatsächlichen Gebrauchs des Elektrowerkzeugs kann abhängig von der Art und Weise, in der das Elektrowerkzeug verwendet wird, vom angegebenen Gesamtwert abweichen. Warnung: identifizieren Sie Sicherheitsmaßnahmen zum Schutz des Bedieners auf der Grundlage einer Schätzung der Exposition unter den tatsächlichen Verwendungsbedingungen.

**PIKTOGRAMME.**

-  Lesen Sie die Bedienungsanleitung
-  Augenschutz tragen
-  Mund- und Nasenschutz tragen
-  Doppelisolierung
-  Europäische Konformität
-  TÜV-GS Zertifizierung
-  2002/96/CE Richtlinie

**SICHERHEITSHINWEISE**

Dieses Elektrowerkzeug soll als Schleifer fungieren. Lesen Sie alle Sicherheitswarnungen, Anweisungen, Abbildungen und technischen Daten, die mit diesem Elektrowerkzeug geliefert wurden. Die Nichtbeachtung aller unten aufgeführten Anweisungen kann zu Stromschlägen, Feuer und/oder schweren Verletzungen führen. Heben Sie alle Sicherheitshinweise und die gesamte Gebrauchsanleitung zum späteren Nachlesen auf. Unfälle können häufig vermieden werden, wenn man sich im Voraus der Gefährlichkeit einer Situation bewusst ist und die angemessenen Sicherheitsverfahren hundertprozentig einhält. Vorgänge wie Schneiden, Drahtbürsten, Polieren oder Abschneiden werden mit diesem Elektrowerkzeug nicht empfohlen. Operationen, für die dieses Elektrowerkzeug nicht entwickelt wurde, können eine Gefahr darstellen und zu Verletzungen führen.

**SICHERER ARBEITSPLATZ.**

Der Arbeitsplatz muss sauber und gut beleuchtet sein. Unordentliche und dunkle Stellen verursachen Unfälle. Betreiben Sie dieses Elektrowerkzeug nicht in der Nähe von brennbaren Materialien. Funken könnten diese Materialien entzünden. Wenn Sie mit einem Elektrowerkzeug arbeiten, müssen Kinder und Neugierige fern bleiben. Ablenkungen können dazu führen, dass Sie die Kontrolle über das Werkzeug verlieren. Halten Sie umstehende Personen in sicherem Abstand vom Arbeitsbereich. Jeder, der den Arbeitsbereich betritt, muss persönliche Schutzausrüstung tragen. Fragmente von Werkstücken

oder defekten Zubehörteilen können wegfliegen und Verletzungen verursachen, die über den unmittelbaren Einsatzbereich hinausgehen.

### **PERSÖNLICHE SICHERHEIT.**

Seien Sie aufmerksam, achten Sie auf das, was Sie gerade tun und setzen Sie Ihren gesunden Menschenverstand ein, wenn Sie mit einem Elektrowerkzeug arbeiten. Verwenden Sie kein elektrisches Werkzeug, wenn Sie müde sind oder unter dem Einfluss von Drogen, Alkohol oder Medikamenten stehen. Ein Augenblick, in dem Sie abgelenkt sind, während Sie mit einem Elektrowerkzeug arbeiten, kann zu schweren Personenschäden führen.

### **PSA VERWENDEN.**

Tragen Sie persönliche Schutzausrüstung. Verwenden Sie je nach Anwendung einen Gesichtsschutz, eine Schutzbrille. Tragen Sie gegebenenfalls eine Staubmaske, Gehörschutz, Handschuhe und eine Werkstattschürze, um kleine Schleif- oder Werkstückfragmente zu stoppen. Der Augenschutz muss in der Lage sein, Flugabfälle zu stoppen, die bei verschiedenen Vorgängen entstehen. Die Staubmaske oder das Atemschutzgerät muss in der Lage sein, durch Ihren Betrieb erzeugte Partikel zu filtern. Längerer Kontakt mit Lärm hoher Intensität kann zu Hörverlust führen.

### **NICHT ZEHENSPITZEN STEHEND ARBEITEN.**

Stehen Sie mit den Füßen fest auf dem Boden und achten Sie darauf, das Gleichgewicht nicht zu verlieren. So kontrollieren Sie in unvorhergesehenen Situationen das elektrische Werkzeug besser.

### **ANGEMESSENE KLEIDUNG.**

Tragen Sie weder lockere Kleidung noch Schmuck. Halten Sie Haare, Kleidung und Handschuhe von beweglichen Teilen fern. Lockere Kleidung, Schmuck und lange Haare können von den beweglichen Teilen eingeklemmt werden. Falls Anschlüsse für Entstaubungsvorrichtungen vorhanden sind, gewährleisten Sie, dass diese korrekt angeschlossen sind und richtig verwendet werden. Die Verwendung dieser Geräte kann Risiken im Zusammenhang mit Staub verringern.

### **ELEKTRISCHE SICHERHEIT.**

Der Gerätestecker muss für die vorgesehenen Steckdose geeignet sein. Nehmen Sie keine Veränderungen am Stecker vor. Verwenden Sie keinen Steckeradapter in Verbindung mit geerdeten Ele-

ktrowerkzeugen. Originale Stecker und geeignete Steckdosen verhindern die Stromschlaggefahr. Vermeiden Sie jeden Körperkontakt mit geerdeten Flächen (z.B. Rohre, Heizkörper, Herde oder Kühlschränke). Es besteht erhöhte Stromschlaggefahr, wenn ihr Körper geerdet ist. Setzen Sie Elektrowerkzeuge weder Regen noch Feuchtigkeit aus. Eindringendes Wasser erhöht die Stromschlaggefahr. Halten Sie dieses Elektrowerkzeug nur an isolierten Greifflächen fest, wenn Sie einen Vorgang ausführen, bei dem das sich drehende Zubehör möglicherweise verborgene Kabel oder ein eigenes Kabel berührt. Ein sich drehendes Zubehörteil, das einen "stromführenden" Draht berührt, kann freiliegende Metallteile dieses Elektrowerkzeugs "spannungsführend" machen und dem Bediener einen elektrischen Schlag versetzen. Verwenden Sie kein Zubehör, das flüssige Kühlmittel benötigt. Die Verwendung von Wasser oder anderen flüssigen Kühlmitteln kann zu Stromschlägen oder Stromschlägen führen.

### **KEIN KABELMISSBRAUCH.**

Benutzen Sie das Kabel nie, um das Elektrowerkzeug zu tragen, zu ziehen oder von der Steckdose abzutrennen. Halten Sie das Kabel fern von Hitze, Öl, scharfen Kanten oder beweglichen Teilen. Beschädigte oder verwickelte Kabel bergen ein erhöhtes Stromschlagrisiko. Falls Sie ein Elektrowerkzeug im Freien benutzen, müssen Sie ein entsprechend geeignetes Verlängerungskabel verwenden. Bei Verwendung eines für Außeneinsätze geeigneten Verlängerungskabels besteht eine geringere Stromschlaggefahr. Sollte der Einsatz eines Werkzeugs in einer feuchten Umgebung unvermeidlich sein, verwenden Sie eine Fehlerstromschutzeinrichtung. Eine solche Schutzeinrichtung senkt die Stromschlaggefahr.

### **VERSEHENTLICHEN START VERMEIDEN.**

Achten Sie darauf, dass sich der Schalter in der Aus-Stellung befindet, bevor Sie das Gerät an die Stromversorgung anschließen oder es hochheben oder tragen. Es besteht Verletzungsgefahr, wenn Elektrowerkzeuge mit dem Finger am Startschalter getragen oder im eingeschalteten Zustand an der Stromversorgung angeschlossen werden. Entfernen Sie Justier- oder Schraubenschlüssel, bevor Sie das Elektrowerkzeug einschalten. Es besteht Verletzungsgefahr, wenn ein Einstell- oder Schraubenschlüssel an einem sich drehenden Teil des Elektrowerkzeugs verbleibt. Legen Sie



dieses Elektrowerkzeug niemals ab, bis das Zubehör vollständig zum Stillstand gekommen ist. Das sich drehende Zubehör kann die Oberfläche greifen und dieses Elektrowerkzeug außer Kontrolle bringen. Lassen Sie dieses Elektrowerkzeug nicht laufen, während Sie es an Ihrer Seite tragen. Ein versehentlicher Kontakt mit dem sich drehenden Accessoire kann Ihre Kleidung beschädigen und das Accessoire in Ihren Körper ziehen.

### **BENUTZUNG UND PFLEGUNG.**

Wenden Sie bei der Benutzung des Elektrowerkzeugs keine Gewalt an. Verwenden Sie ein für den jeweiligen Zweck geeignetes Elektrowerkzeug. Ein geeignetes Elektrowerkzeug richtet die Arbeit besser und sicherer. Benutzen Sie das Elektrowerkzeug nicht, wenn es sich mit dem Schalter nicht ein- und ausschalten lässt.. Ein Elektrowerkzeug, das sich nicht mehr mit dem Schalter kontrollieren lässt, ist gefährlich und muss repariert werden. Ziehen Sie den Netzstecker und/oder entfernen Sie den Netzakku, bevor Sie Einstellungen vornehmen, Zubehör wechseln oder das Gerät lagern. Solche Vorsichtsmaßnahmen verringern das Risiko eines versehentlichen Gerätstarts. Verwenden Sie kein Zubehör, das nicht speziell von Werku® entwickelt und empfohlen wurde. Nur weil das Zubehör an diesem Elektrowerkzeug angebracht werden kann, ist kein sicherer Betrieb gewährleistet. Die Nenndrehzahl des Zubehörs muss mindestens der auf diesem Elektrowerkzeug angegebenen Höchstgeschwindigkeit entsprechen. Zubehör, das schneller als die Nenngeschwindigkeit läuft, kann brechen und auseinander fliegen. Der Außendurchmesser und die Dicke Ihres Zubehörs müssen innerhalb der Tragfähigkeit dieses Elektrowerkzeugs liegen. Falsch dimensioniertes Zubehör kann nicht angemessen geschützt oder kontrolliert werden. Die Gewindemontage des Zubehörs muss mit dem Spindelgewinde übereinstimmen. Bei Zubehör, das an Flanschen montiert ist, muss das Dornloch des Zubehörs zum Positionierungsdurchmesser des Flansches passen. Zubehörteile, die nicht mit den Montageteilen dieses Elektrowerkzeugs übereinstimmen, geraten aus dem Gleichgewicht, vibrieren übermäßig und können zu Kontrollverlust führen. Verwenden Sie kein beschädigtes Zubehör. Überprüfen Sie vor jedem Gebrauch das Zubehör. Wenn dieses Elektrowerkzeug oder sein Zubehör fallen gelassen wird, überprüfen Sie es auf Beschädigungen oder installieren Sie ein unbeschädigtes Zubehör. Positionieren Sie sich und die Umstehenden nach der Inspektion und Installation eines Zubehörs von der Ebene des rotier-

enden Zubehörs entfernt und lassen Sie dieses Elektrowerkzeug eine Minute lang mit maximaler Leerlaufgeschwindigkeit laufen. Beschädigtes Zubehör zerbricht normalerweise während dieser Testzeit. Positionieren Sie das Kabel nicht in der Nähe des sich drehenden Zubehörs. Wenn Sie die Kontrolle verlieren, kann die Schnur durchtrennt oder eingeklemmt werden und Ihre Hand oder Ihr Arm können in das sich drehende Zubehör gezogen werden. Reinigen Sie regelmäßig die Lüftungsschlitze dieses Elektrowerkzeugs. Der Lüfter des Motors zieht den Staub in das Gehäuse und eine übermäßige Ansammlung von Metallpulver kann zu elektrischen Gefahren führen.

### **LAGER.**

Bewahren Sie die abgeschaltete Schleifer außerhalb der Reichweite von Kindern und Personen, die mit Elektrowerkzeug und dieser Gebrauchsanleitung nicht vertraut sind, auf. Elektrisches Werkzeug sind in den Händen ungeübter Benutzer gefährlich.

### **WARTUNG.**

Stellen Sie sicher, dass die beweglichen Teile nicht falsch ausgerichtet oder verklemmt sind, dass es keine defekten Teile oder andere Bedingungen gibt, die das Funktionieren elektrisches Werkzeug beeinträchtigen könnten. Wenn ein elektrisches Werkzeug beschädigt ist, muss es vor seiner Verwendung repariert werden. Viele Unfälle werden von schlecht gewarteten Elektrowerkzeug verursacht. Benutzen Sie das elektrische Werkzeug sowie dessen Zubehör gemäß dieser Gebrauchsanleitung und so, wie es für den jeweiligen Werkzeugtyp vorgesehen ist. Berücksichtigen Sie die Arbeitsbedingungen und die Art der auszuführenden Arbeit. Eine zweckfremde Verwendung des elektrisches Werkzeug kann gefährlich sein. Lassen Sie Ihr elektrisches Werkzeug von einem qualifizierten Reparaturdienst von Werku® überprüfen und verwenden Sie nur Originalersatzteile. Das garantiert eine dauerhafte Sicherheit Ihres elektrisches Werkzeug.

### **ZUSTAND ÜBERPRÜFUNG.**

Prüfen Sie, ob alle Schrauben der Elektrowerkzeug fest angezogen sind. Bei kaltem Wetter oder wenn die Elektrowerkzeug längere Zeit nicht benutzt worden ist, erwärmen Sie die Elektrowerkzeug eine Weile, indem Sie sie einige Minuten lang leer laufen lassen. Das verbessert die Schmierung der internen Bauteile. Gewährleisten Sie, dass möglicherweise montiertes Zubehör fest an seiner Stelle sitzt.

**VOR ARBEITSBEGINN.**

Vor Verwendung der Elektrowerkzeug stellen Sie sicher, dass diese fest aufliegt. Achten Sie darauf, dass sich niemand unterhalb des Einflussbereiches der Elektrowerkzeug befindet, wenn Sie in der Höhe arbeiten. Halten Sie die Hände fern von den beweglichen Teilen der Elektrowerkzeug.

**BEI BETRIEB.**

Wenn dieses Elektrowerkzeug nicht fest in den Händen liegt, lassen Sie sie ausgeschaltet. Nehmen Sie sie nur in Betrieb, wenn Sie sich sicher sind, dass Sie sie vollständig unter Kontrolle haben. Zielen Sie auf niemanden mit eingeschalteter dieses Elektrowerkzeug. Beim Arbeiten kann dieses Elektrowerkzeug vibrieren. Die Schrauben können sich nach und nach lösen und eine Störung oder einen Unfall verursachen. Halten Sie die Hände von den beweglichen Teilen dieses Elektrowerkzeug fern.

**NACH ARBEITSENDE.**

Berühren Sie nach Gebrauch nicht das an dieses Elektrowerkzeug angebrachte Zubehör. Es kann sehr heiß sein und Verbrennungen verursachen. Einige Materialien, mit denen gearbeitet wird, können toxische chemische Substanzen enthalten. Seien Sie vorsichtig und vermeiden Sie das Einatmen dieser Substanzen und den Hautkontakt damit. Verwenden Sie die PSA, um sich vor solchen Zwischenfällen zu schützen und diese zu vermeiden.

**ANDERE SICHERHEITSHINWEISE.**

1) Halten Sie dieses Elektrowerkzeug fest im Griff und positionieren Sie Ihren Körper und Arm so, dass Sie Rückschlagkräften widerstehen können. Verwenden Sie, falls vorhanden, immer einen Hilfsgriff, um die Rückschlag- oder Drehmomentreaktion während des Startvorgangs maximal zu kontrollieren. Der Bediener kann Drehmomentreaktionen oder Rückschlagkräfte steuern, wenn die entsprechenden Vorsichtsmaßnahmen getroffen werden. 2) Legen Sie Ihre Hand niemals in die Nähe des rotierenden Zubehörs. Zubehör kann über Ihre Hand zurückschlagen. 3) Positionieren Sie Ihren Körper nicht in dem Bereich, in dem sich dieses Elektrowerkzeug bewegt, wenn ein Rückschlag auftritt. Durch einen Rückschlag wird dieses Elektrowerkzeug entgegen der Bewegung des Rads an der Stelle des Einklemmens angetrieben. 4) Seien Sie besonders vorsichtig, wenn Sie an Ecken, scharfen Kanten usw. arbeiten. Vermeiden Sie es, das Zubehör zu hüpfen und zu fangen. Ecken, scharfe Kanten oder Prellen neigen dazu, sich am rotierenden Zubehör zu fangen

und Kontrollverlust oder Rückschlag zu verursachen. 5) Bringen Sie keine Sägeketten-Holzschnittscheiben oder Zahnsägenscheiben an. Solche Scheiben erzeugen häufig Rückschlag und Kontrollverlust. 6) Verwenden Sie kein übermäßig übergroßes Schleifscheibenpapier. Befolgen Sie bei der Auswahl von Schleifpapier die Empfehlungen von Werku®. Größeres Schleifpapier, das über das Schleifkissen hinausragt, stellt eine Verletzungsgefahr dar und kann zum Verhaken, Reißen der Scheibe oder zum Rückschlag führen.

**PRODUKTBESCHREIBUNG.**

Die Schleifer wurde zum Schleifen von Rigipswänden und -decken oder zum Glattputzen von Gipsplatten entwickelt. Beachten Sie dieses Schema, um sich mit der Schleifer vor ihrer Verwendung vertraut zu machen.

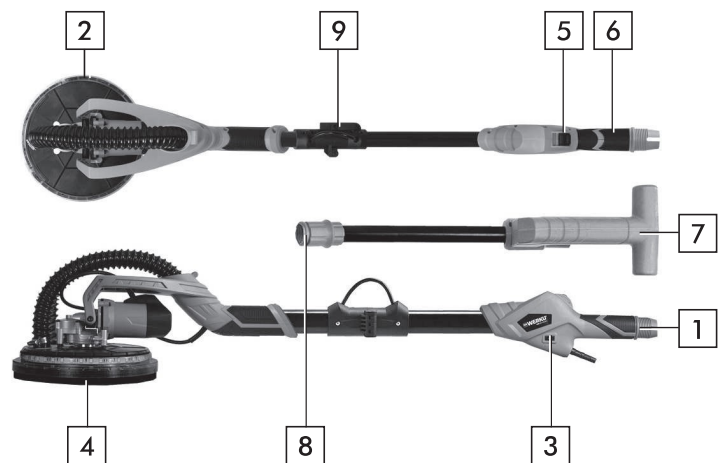

1. Anschluss an die Absaugvorrichtung.
2. LED Lampe.
3. Geschwindigkeitswähler.
4. Trageteller.
5. Wechseln.
6. Griff.
7. Hilfsgriff.
8. Gewinde zur Griffverlängerung.
9. Bolzen.

**BEDIENUNGSANLEITUNG.**

Bevor Sie die Schleifer einschalten, sollten Sie alle angegebenen Anweisungen vollständig und gründlich durchlesen. Ebenso sollten Unfallverhütungsvorschriften, Regeln und Richtlinien sowie die für die Betriebe geltenden Gesetze und Einschränkungen berücksichtigt werden. Die Schleifer darf nur von in ihrer Bedienung angemessen geschulten Personen und ausschließlich zu den vorgesehenen Zwecken verwendet werden.

**STROMVERSORGUNG.**

Achten Sie darauf, dass die Stromversorgung den auf dem Typenschild der Schleifer angegebenen Anforderungen entspricht (1). Das Laufenlassen des Motors mit Unterspannung bewirkt, dass er langsam arbeitet. Dies verringert die Leistung und kann zur Überhitzung des Motors führen.

**VERLÄNGERUNGSKABEL.**

Wenn der Arbeitsbereich von der Stromversorgung entfernt liegt, verwenden Sie ein Verlängerungskabel von ausreichendem Durchmesser und Qualität.

**GRIFFVERLÄNGERUNG EINSTELLUNG.**

Lockern Sie das Einstellgewinde, das die Griffverlängerung hält, durch mehrmaliges Drehen nach links (2). Ziehen Sie die Griffverlängerung nach außen, bis sie die gewünschte Position erreicht haben (3). Drehen Sie das Gewinde wieder fest, indem Sie es nach rechts drehen (4).

**WICHTIG.**

Halten Sie die Schleifer mit beiden Händen am Griff so fest, dass das Gerät in optimaler Position für die verschiedenen Anwendungen fest in den Händen liegt (5). Lassen Sie die Hände immer am Griff und bringen Sie sie niemals in die Nähe des Schleifkopfes, da dieser in verschiedene Richtungen ausschwenkt, die Hände einklemmen und einen Unfall verursachen könnte (6). Die Schleifer ist mit einem vollständig beweglichen Schleifkopf ausgestattet, der in verschiedene Richtungen pendelt. Aufgrund dieser Eigenschaft passt der Schleifteller sich an alle Arten von zu schleifenden Flächen an (7, 8, 9). Der Benutzer kann eine Wand oben, in der Mitte oder unten bzw. eine Decke schleifen, ohne seine Stellung ändern zu müssen.

**ABSAUGVORRICHTUNG ANSCHLUSS.**

Die Schleifer kann an eine Absaugvorrichtung zum Absaugen des Schleifstaubs angeschlossen werden. Zu diesem Zweck, schließen Sie den Saugschlauch an die Schleifer an (10). Die Verwendung der Schleifer ohne die Staubabsaugvorrichtung ist nicht empfehlenswert, da dies ein Risiko für die Atemwege darstellen würde. Wie schnell der Staubbeutel sich füllt, hängt vom zu schleifenden Material und der Stärke des Schleifpapiers ab. Um ein gutes Schleifergebnis zu erzielen, reinigen Sie den Staubbeutel regelmäßig.

**SCHLEIFSCHEIBE SCHUTZBÜRSTE.**

Der Schleifteller ist von einer Schutzbürste umgeben (12). Diese Schutzbürste tritt mit der zu schleifenden Fläche vor dem Schleifpapier in Kontakt, womit gewährleistet wird, dass der Kontakt zwischen beiden Flächen parallel ist und Schäden infolge plötzlicher und unerwarteter Berührungen der Arbeitsfläche durch das Schleifpapier vermieden werden. Die Schutzbürste baut außerdem eine Barriere gegen den von der Schleifer erzeugten Staub auf und hält ihn zurück, damit dieser nach und nach von der externen Absaugvorrichtung aufgesaugt werden kann. Eine beschädigte oder stark abgenutzte Schutzbürste muss ausgewechselt werden.

**GESCHWINDIGKEITSREGLER.**

Die Schleifer ist mit einem Geschwindigkeitsregler ausgestattet (13). Die niedrigste Geschwindigkeit wird mit "1" und die höchste Geschwindigkeit mit "6" angezeigt. Die gewählte Geschwindigkeit bei den einzelnen Anwendungen hängt in erster Linie von den persönlichen Vorlieben des Benutzers ab. Im Allgemeinen sollte bei der Bearbeitung harter Materialien eine hohe Geschwindigkeit und bei weichen Materialien eine niedrige Geschwindigkeit gewählt werden. Je höher die Drehgeschwindigkeit, desto schneller wird das Material abgetragen.

**ARBEITSWEISE.**

Schließen Sie die externe Absaugvorrichtung an. Nachdem Sie die Maschine an den Strom angeschlossen haben, drücken Sie die Netztaste, um den Sander zu starten (14). Wenn die Arbeit erledigt ist, drücken Sie die Start- / Stopp-Taste erneut und dann den Netzschalter, um den Sander auszuschalten. Bringen Sie die Schleifer vorsichtig und mit ausreichendem Druck in Kontakt mit der zu schleifenden Fläche. Üben Sie zusätzlichen Druck auf die Maschine aus, damit das Schleifpapier in Kontakt mit der Arbeitsfläche kommt und schwenken Sie die Schleifer mehrmals über dieselben Flächen, um die Arbeitsfläche nach und nach abzuschleifen (15). Drücken Sie nicht zu fest, es reicht aus, dass das Schleifpapier im Kontakt mit der Arbeitsfläche ist. Bei zu starkem Druck kann die zu schleifende Fläche beschädigt werden. Während das Schleifpapier Kontakt zur Arbeitsfläche hat, muss die Maschine ununterbrochen bewegt werden, um unerschwünschte Einkerbungen in die Arbeitsfläche zu vermeiden. Vermeiden Sie den Kontakt des Schleifpapiers mit spitzen oder scharfen Stellen, die die Schleifer beschädigen könnten. Überprüfen Sie die Schleifergebnisse regelmäßig, da die Maschine das Material sehr schnell abtragen kann, insbesondere bei Verwendung dicken Schleifpapiers.

**LED-LICHTFUNKTION.**

Der Schleifer ist mit einer LED-Lichtfunktion (16) ausgestattet. Um diese Funktion zu verwenden, drücken Sie die LED-Licht-Einschalttaste (17).

**SCHLEIFSCHEIBEN ANBRINGEN.**

Bevor Sie Einstellungen an der Schleifer vornehmen oder Zubehör auswechseln, trennen Sie das Gerät von der Stromversorgung. Die Schleifscheiben werden mit einem Klettband befestigt (18). Legen Sie die Schleifscheibe so auf den Schleifteller, dass die Ränder an allen Seiten übereinstimmen (19). Drücken Sie die Schleifscheibe gegen die Auflage, bis diese fest sitzt (20).

**ZUSAMMENKLAPPEN.**

Zum Zusammenklappen der Schleifer müssen Sie nur den Bolzen herausziehen, der sich an der rechten Seite des Hilfsgriffs befindet.

**WARTUNG.**

Die Schleifer wurde entworfen, um mit minimaler Wartung lange Zeit zu funktionieren. Das optimale Funktionieren hängt von guter Pflege der Schleifer und häufiger Reinigung ab. Um Unfälle zu vermeiden, müssen Sie die Schleifer immer von der Steckdose trennen, bevor Sie sie reinigen oder warten. Die Schleifer muss nach jedem Gebrauch wirksam mit Pressluft gereinigt werden. Verwenden Sie immer eine Schutzbrille, wenn Sie mit Pressluft arbeiten. Wenn Sie keine Pressluft verwenden, entfernen Sie den Staub der Schleifer mit Hilfe einer Bürste. Die Lüftungsschlitze des Motors und die Schalter müssen immer sauber und ohne jegliche Art von Rückständen sein. Versuchen Sie nicht, sie durch Einführen spitzer Gegenstände in die Öffnungen zu reinigen. Einige Reinigungs- und Lösungsmittel wie Benzin, Tetrachlormethan, chlorierte lösemittelbasierte Reiniger, Ammoniak und ammoniakhaltige Haushaltsreiniger beschädigen die Kunststoffteile. Verwenden Sie keines der genannten Produkte zum Reinigen der Schleifer.

**UMWELTSCHUTZ.**

Die Materialien und Bauteile, die für die Herstellung dieses Produkts verwendet wurden, können recycelt und wiederverwertet werden. Werku® arbeitet mit einem Integrierten Abfallbewirtschaftungssystem, das die korrekte Entsorgung der Rückstände dieses Produkts abwickelt. Werfen Sie dieses Produkt nicht in den Haushaltsmüll. Werku® bietet seinen Kunden einen kostenlosen Service,

um diese Rückstände von einer der Verkaufsstellen, den vom Integrierten Abfallbewirtschaftungssystem eingerichteten Sammelstellen oder den Abfallsammelstellen Ihrer Gemeinde abzuholen.

**GARANTIE UND KUNDENSERVICE.**

Werku® bietet eine Garantie der die Reparatur von Mängeln aufgrund von Material- oder Fabrikationsfehlern umfasst. Damit diese Garantie gewährleistet wird, müssen diese Mängel innerhalb des Gültigkeitszeitraums auftreten. Der Verbraucher hat das Recht auf kostenlose Reparatur von Mängeln (einschl. Versand-, Verarbeitungs- oder Materialkosten), entweder durch Reparatur oder durch Ersatz (falls erforderlich, durch ein späteres Modell). In jedem Fall akzeptiert Werku® keinen Ersatz, wenn dieser einen unverhältnismäßigen Aufwand im Vergleich zu den Reparaturkosten darstellt. Diese Garantie berührt nicht die Rechte des Verbrauchers, die durch europäische oder nationale Gesetze festgelegt sind. Der Gültigkeitszeitraum dieser Garantie beträgt 3 Jahre. Der Gültigkeitszeitraum beginnt ab dem Datum des Kaufes durch den erstmaligen Verbraucher. Dieses Datum ist auf der Rechnung oder dem Kaufbeleg enthalten. Eine Reklamation im Zusammenhang mit dieser Garantie muss dem Werku® Händler oder Werku® Kundenservice vorgelegt werden. Hierzu muss diese Garantie ordnungsgemäß ausgefüllt, vom Händler gestempelt und zusammen mit der Rechnung oder dem Kaufbeleg vorgelegt werden. Für weitere Informationen zu dieser Garantie können sich der Käufer oder der Händler telefonisch über +34 981 648 119 oder über E-Mail an [info@werku.com](mailto:info@werku.com) mit dem Kundenservice in Verbindung setzen. Ausgenommen von dieser Garantie sind Mängel, die infolge von verschlissenen Teilen durch den Gebrauch oder eine andere Art von natürlichem Verschleiß verursacht wurden, Mängel aufgrund von Unaufmerksamkeit oder Nichtbefolgung der Bedienungsanleitung und unsachgemäßem Betrieb, eine Benutzung, die nicht dem Gebrauch entspricht, für den das Produkt bestimmt ist, ungewöhnliche Umweltfaktoren, Überlastung, unangemessene Wartung oder Reinigung, Mängel aufgrund der Verwendung von Zubehör, Ergänzungen oder Ersatzteilen, die keine Originalteile von Werku® sind, wenn das Produkt durch Personal, das nicht zum Kundenservice gehört, ganz oder teilweise auseinander montiert, verändert oder repariert wurde oder kleine und für den Gebrauch und ordnungsgemäßen Betrieb unwesentliche Unregelmäßigkeiten.

Durch Reparaturen und Ersatz wird der Gültigkeitszeitraum für diese Garantie weder verlängert noch neu festgelegt. Ersetzte Teile gehen in das Eigentum von Werku® über. Wenn der Käufer das Produkt an den Kundenservice zurückgibt und dabei nicht die Bedingungen dieser Garantie erfüllt, gehen die Kosten und Gefahren zu Lasten des Käufers. Diese Garantie gilt auf dem Gebiet der Europäischen Union. Das für die Erfüllung der Garantie verantwortliche Unternehmen ist Werku Tools SA.

## **TECHNISCHE BERATUNG.**

Werku® stellt Ihnen seine technische Abteilung zur Verfügung, damit Sie alle Fragen, die zu unseren Produkten auftreten könnten, klären können. Wenn Sie sich mit unserem Team in Verbindung setzen möchten, senden Sie eine E-Mail an folgende Adresse: [info@werku.com](mailto:info@werku.com).

**DÉCLARATION CONFORMITÉ CE.**

Werku® déclare que le ponceuse WK403070 est en conformité avec les suivantes Directives et Normes:

- 2006/42/EC
- 2014/30/EU
- EN 60745-1:2009/A11:2010
- EN 60745-2-3:2011/A12:2014
- EN 55014-1:2021
- EN 55014-2:2021
- EN 61000-3-2:2019/A1:2021
- EN 61000-3-3:2013/A2:2021



La Coruña, 01/08/2022  
 R Yáñez  
 Werku Tools SA

**CARACTÉRISTIQUES TECHNIQUES.**

Voltage-fréquence .....	230V~50Hz
Puissance .....	750W
Classe.....	II
Indice de protection .....	IP20
Révolutions .....	1000-1850min <sup>-1</sup>
Vitesses .....	6
Diamètre disque .....	225 mm
Longueur totale .....	1300-1800 mm
Graduation .....	0-45°
Poids net .....	4.1 kg
Pression acoustique LpA .....	83.1 dB(A)
Possible variation KpA .....	3 dB(A)
Pression acoustique LwA .....	94.1 dB(A)
Possible variation KwA .....	3 dB(A)
Vibration Ah .....	1.171 m/s <sup>2</sup>
Possible variation Kh .....	1.5 m/s <sup>2</sup>

**VIBRATION.**

La valeur totale de vibration déclarée a été mesurée conformément à une méthode d'essai standard et peut être utilisée pour comparer un outil électrique avec un autre. La valeur totale déclarée des vibrations peut également être utilisée dans une évaluation préliminaire de l'exposition. Attention: les émissions de vibrations lors de l'utilisation réelle de l'outil électroportatif peuvent différer de la valeur totale déclarée en fonction de la manière dont l'outil électroportatif est utilisé. Attention: identifier les mesures de sécurité pour protéger l'opérateur, sur la base d'une estimation de l'exposition dans les conditions réelles d'utilisation.

**PICTOGRAMMES.**

-  Lire manuel d'instructions
-  Porter protection oculaire
-  Porter protection du nez et bouche
-  Double isolation
-  Conformité européenne
-  Certification TÜV-GS
-  Directive 2002/96/CE

**CONSIGNES SÉCURITÉ.**

Cet outil électrique est conçu pour fonctionner comme une ponceuse. Lisez tous les avertissements, instructions, illustrations et spécifications de sécurité fournis avec cet outil électrique. Le non-respect de toutes les instructions énumérées ci-dessous peut entraîner un choc électrique, un incendie et/ou des blessures graves. Conservez tous les avertissements et toutes les consignes pour vous y référer ultérieurement. Les accidents peuvent dans de nombreux cas être évités en identifiant les situations dangereuses avant qu'un accident ne se produise et en respectant fidèlement les procédures de sécurité adéquates. Il n'est pas recommandé d'effectuer des opérations telles que le meulage, le brossage métallique, le polissage ou le tronçonnage avec cet outil électrique. Les opérations pour lesquelles cet outil électrique n'a pas été conçu peuvent créer un danger et provoquer des blessures.

**SÉCURITÉ ZONE DE TRAVAIL.**

Conservez la zone de travail rangée et bien éclairée. Les zones mal rangées et mal éclairées sont sources d'accidents. N'utilisez pas cet outil électrique à proximité de matériaux inflammables. Des étincelles pourraient enflammer ces matériaux. Maintenez les enfants et les curieux éloignés pendant que vous manipulez un outil électrique. Les distractions peuvent être sources d'une perte de contrôle. Gardez les spectateurs à une distance sécuritaire de la zone de travail. Toute personne entrant dans la zone de travail doit porter un équi-

pement de protection individuelle. Des fragments de pièce de travail ou d'un accessoire cassé peuvent s'envoler et causer des blessures au-delà de la zone de travail immédiate.

### **SÉCURITÉ PERSONNELLE.**

Soyez vigilant et attentif à ce que vous faites et faites appel à votre bon sens quand vous manipulez un outil électrique. N'utilisez pas d'outil électrique si vous êtes fatigué ou sous l'influence de drogues, d'alcool ou de médicaments. Un moment de distraction pendant que vous manipulez des outils électriques peut vous causer de graves blessures corporelles.

### **UTILISEZ EPI.**

Portez un équipement de protection individuelle. Selon l'application, utilisez un écran facial ou des lunettes de sécurité. Le cas échéant, porter un masque anti-poussière, des protecteurs auditifs, des gants et un tablier d'atelier capables d'arrêter de petits fragments abrasifs ou de pièces de travail. La protection oculaire doit être capable d'arrêter les débris volants générés par diverses opérations. Le masque anti-poussière ou le respirateur doit être capable de filtrer les particules générées par votre opération. Une exposition prolongée à un bruit de haute intensité peut entraîner une perte auditive.

### **NE TRAVAILLEZ PAS SUR LA POINTE DES PIEDS.**

Maintenez vos pieds bien à plat sur le sol et conservez votre équilibre à tout moment. Cela vous permettra de mieux contrôler l'outil électrique en cas d'imprévu.

### **HABILLEZ-VOUS EN CONSÉQUENCE.**

Ne portez pas de vêtements flottants ou des bijoux. Éloignez vos cheveux, vos vêtements et vos gants des pièces en mouvement. Les vêtements flottants, les bijoux ou les cheveux longs peuvent être pris dans les pièces en mouvement. S'il existe des dispositifs pour la connexion de moyens d'extraction et de ramassage de la poussière, assurez-vous qu'ils soient branchés et qu'ils fonctionnent correctement. L'utilisation de ces dispositifs peut réduire les risques liés à la poussière.

### **SÉCURITÉ ÉLECTRIQUE.**

La prise mâle de l'outil électrique doit être adaptée au socle de la prise de courant. Ne jamais modifier la prise mâle de quelque manière que ce soit. Ne pas utiliser d'adaptateurs de prises avec des outils électriques mis à la terre. Des prises non modifiées

et des socles adaptés permettront de réduire le risque d'électrocution. Évitez le contact du corps avec des surfaces mises à la terre telles que des tuyaux, des radiateurs, des cuisinières électriques et des réfrigérateurs. Il existe un risque accru d'électrocution si votre corps est en contact avec le sol. Ne pas exposer les outils électriques à la pluie ou à des conditions d'humidité. L'entrée d'eau dans un outil électrique augmente le risque d'électrocution. Tenez cet outil électrique par des surfaces de préhension isolées uniquement lorsque vous effectuez une opération où l'accessoire en rotation peut entrer en contact avec un câblage caché ou son propre cordon. Un accessoire en rotation en contact avec un fil "sous tension" peut rendre les parties métalliques exposées de cet outil électrique "sous tension" et pourrait donner à l'opérateur un choc électrique. N'utilisez pas d'accessoires nécessitant des liquides de refroidissement. L'utilisation d'eau ou d'autres liquides de refroidissement peut entraîner une électrocution ou un choc.

### **N'ABUSEZ PAS DU CÂBLE.**

Ne jamais utiliser le câble de branchement pour soulever, porter ou débrancher l'outil électrique. Maintenez le câble éloigné de la chaleur, de l'huile, des objets et bords tranchants ou des pièces en mouvement. Les câbles endommagés ou emmêlés augmentent le risque d'électrocution. Lorsque vous manipulez un outil électrique à l'extérieur, utilisez une rallonge adaptée à une utilisation en extérieur. L'utilisation d'une rallonge adaptée à un usage en extérieur réduit le risque d'électrocution. Si l'utilisation d'un outil électrique dans un endroit humide est inévitable, utilisez une alimentation protégée par un dispositif de courant résiduel (RCD). L'utilisation d'un RCD réduit le risque d'électrocution.

### **ÉVITEZ DÉMARRAGE ACCIDENTEL.**

Assurez-vous que l'interrupteur est en position « off » avant de le brancher au réseau ou avant de prendre ou de transporter l'outil. Transporter des outils électriques en ayant le doigt sur l'interrupteur ou brancher un outil électrique dont le bouton est en position « on » augmente le risque d'accidents. Retirez les clés ou les outils avant de démarrer une machine électrique. Une clé ou un outil restés attachés à une pièce rotative d'une machine électrique peut entraîner des blessures corporelles. Ne posez jamais cet outil électrique tant que l'accessoire n'est pas complètement arrêté. L'accessoire

en rotation peut saisir la surface et tirer cet outil électrique hors de votre contrôle. Ne faites pas fonctionner cet outil électrique en le portant à vos côtés. Un contact accidentel avec l'accessoire en rotation pourrait accrocher vos vêtements, tirant l'accessoire dans votre corps.

### UTILISATION ET ENTRETIEN.

Ne forcez pas sur l'outil électrique. Utilisez l'outil électrique approprié à la tâche à effectuer. Utiliser un outil électrique adapté garantit un meilleur travail et l'utiliser au rythme pour lequel il a été conçu constitue une garantie de sécurité. N'utilisez pas l'outil électrique si le bouton ne peut pas être positionné sur « off » et « on ». Toute machine électrique est dangereuse si elle ne peut pas être maîtrisée par un bouton d'arrêt. Dans ce cas, elle doit être réparée. Débranchez la prise de la source d'alimentation et/ou de la batterie avant tout réglage, changement d'accessoires ou stockage de l'outil électrique. Adopter ces mesures préventives de sécurité réduit le risque de démarrer l'outil de manière accidentelle. N'utilisez pas d'accessoires qui ne sont pas spécifiquement conçus et recommandés par Werku®. Le simple fait que l'accessoire puisse être attaché à cet outil électrique ne garantit pas un fonctionnement sûr. La vitesse nominale de l'accessoire doit être au moins égale à la vitesse maximale indiquée sur cet outil électrique. Les accessoires fonctionnant plus vite que leur vitesse nominale peuvent se briser et voler en morceaux. Le diamètre extérieur et l'épaisseur de votre accessoire doivent être compris dans la capacité nominale de cet outil électrique. Les accessoires de taille incorrecte ne peuvent pas être correctement protégés ou contrôlés. Le montage fileté des accessoires doit correspondre au filetage de la broche. Pour les accessoires montés par brides, le trou de l'arbre de l'accessoire doit correspondre au diamètre de repérage de la bride. Les accessoires qui ne correspondent pas au matériel de montage de cet outil électrique seront déséquilibrés, vibreront excessivement et peuvent entraîner une perte de contrôle. N'utilisez pas un accessoire endommagé. Avant chaque utilisation, inspectez l'accessoire. En cas de chute de cet outil électrique ou de son accessoire, vérifiez qu'il n'est pas endommagé ou installez un accessoire en bon état. Après avoir inspecté et installé un accessoire, éloignez-vous et les spectateurs du plan de l'accessoire rotatif et faites fonctionner cet

outil électrique à la vitesse maximale à vide pendant une minute. Les accessoires endommagés se briseront normalement pendant ce temps de test. Placez le cordon à l'écart de l'accessoire en rotation. Si vous perdez le contrôle, le cordon peut être coupé ou accroché et votre main ou votre bras peut être tiré dans l'accessoire en rotation. Nettoyez régulièrement les bouches d'aération de cet outil électrique. Le ventilateur du moteur attirera la poussière à l'intérieur du boîtier et une accumulation excessive de poudre de métal peut entraîner des risques électriques.

### ESPACE RANGEMENT.

Rangez les outils électriques inutilisés hors de portée des enfants et n'autorisez pas leur maniement par des personnes non familiarisées avec ce type d'outils ou méconnaissant les consignes de sécurité. Les outils électriques sont dangereux entre les mains d'utilisateurs non avertis.

### ENTRETIEN.

Vérifiez que les parties mobiles ne sont pas désalignées ou entravées, qu'il n'y a pas de pièces cassées ou d'autres conditions qui peuvent affecter le fonctionnement des outils électriques. Les outils électriques doivent être réparés avant leur utilisation quand ils sont endommagés. De nombreux accidents sont causés par des outils électriques mal entretenus. Utilisez ces outils électriques et leurs accessoires en respectant ces instructions et le mode d'utilisation prévu pour chaque type d'outils électriques, en tenant compte des conditions de travail et de la tâche à effectuer. L'utilisation de l'outil électrique à des fins autres que celles spécifiées pourrait provoquer une situation de danger. Faites réviser vos outils électriques par un service officiel de réparation Werku® en utilisant uniquement des pièces de rechange identiques. C'est une garantie de sécurité pour votre outil.

### VÉRIFICATION ÉTAT.

Vérifiez que toutes les vis du cet outil électrique sont parfaitement bien serrées. Sous des climats froids ou quand cet outil électrique n'a pas été utilisé depuis longtemps, laissez cet outil électrique se réchauffer un peu en le faisant fonctionner à vide pendant quelques minutes afin de permettre une parfaite lubrification de ses composants internes. Assurez-vous que les possibles accessoires installés sont bien à leur place.



### AVANT COMMENCER TRAVAILLER.

Avant d'utiliser cet outil électrique, assurez-vous qu'il est fermement calé. Vérifiez que personne ne se trouve dans la zone d'action de cet outil électrique quand vous effectuez des travaux dans des zones en hauteur. Éloignez vos mains des parties de cet outil électrique en mouvement.

### PENDANT LE FONCTIONNEMENT.

Ne faites pas fonctionner cet outil électrique s'il n'est pas bien maintenu. Faites-le fonctionner quand vous êtes sûr de le contrôler totalement. Ne le dirigez pas vers quelqu'un pendant son fonctionnement. Pendant l'opération, cet outil électrique peut produire des vibrations. Les vis peuvent se dévisser petit à petit, ce qui peut provoquer une panne ou un accident. Éloignez vos mains des parties de cet outil électrique en mouvement.

### À LA FIN DE VOTRE TRAVAIL.

Ne touchez pas les accessoires installés sur cet outil électrique après son utilisation. Ils peuvent être très chauds et causer des brûlures. Certains matériaux sur lesquels vous travaillez peuvent contenir des substances chimiques ou des composants toxiques. Soyez attentif à ne pas inhaler ces substances et à ce que votre peau ne soit pas en contact avec. Utilisez les EPI conçus pour prévenir et vous protéger de ce type d'accidents.

### AUTRES CONSIGNES DE SÉCURITÉ.

1) Maintenez une prise ferme sur cet outil électrique et positionnez votre corps et votre bras pour vous permettre de résister aux forces de rebond. Utilisez toujours la poignée auxiliaire, si elle est fournie, pour un contrôle maximal du rebond ou de la réaction de couple pendant le démarrage. L'opérateur peut contrôler les réactions de couple ou les forces de rebond, si les précautions appropriées sont prises. 2) Ne placez jamais votre main à proximité de l'accessoire rotatif. L'accessoire peut rebondir sur votre main. 3) Ne placez pas votre corps dans la zone où cet outil électrique se déplacera en cas de rebond. Le rebond propulsera cet outil électrique dans la direction opposée au mouvement de la roue au point d'accrochage. 4) Soyez particulièrement prudent lorsque vous travaillez dans les coins, les arêtes vives, etc. Les coins, les arêtes vives ou les rebonds ont tendance à accrocher l'accessoire rotatif et à provoquer une perte de contrôle ou un rebond. 5) Ne fixez pas de disques de sculpture sur bois ou de disques de scie dentés sur une chaîne.

Ces disques créent des rebond et perte de contrôle. 6) N'utilisez pas de papier abrasif surdimensionné. Suivez les recommandations de Werku® lors de la sélection du papier abrasif. Un papier abrasif plus gros dépassant du plateau de ponçage présente un risque de laceration et peut provoquer un accrochage, un déchirement du disque ou un rebond.

### DESCRIPTION DU PRODUIT.

Cette ponceuse a été conçue pour effectuer des travaux de ponçage sur des murs et des plafonds en plâtre ou à enduits de plâtre. Observez ce schéma pour vous familiariser avec la ponceuse avant de l'utiliser.

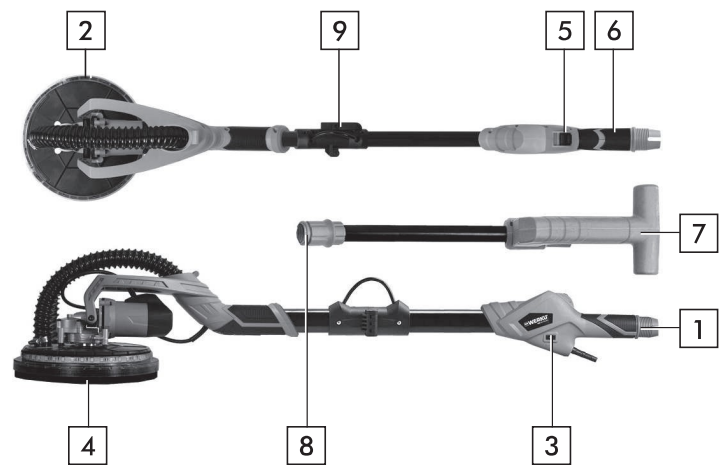

1. Raccordement système aspiration.
2. Lampe LED.
3. Sélecteur vitesse.
4. Plateau support.
5. Commutateur.
6. Poignée.
7. Poignée auxiliaire.
8. Vis de réglage extension longueur.
9. Agrafe.

### NOTICE D'UTILISATION.

Avant de démarrer la ponceuse, il est recommandé de lire complètement et minutieusement toutes les instructions ci-dessous. Vous devrez également tenir compte des normes de prévention des accidents, des règlements et des directives ainsi que des lois et restrictions en vigueur pour les centres de travail. La ponceuse doit être utilisée uniquement par des personnes adéquatement formées à son maniement et respectant exclusivement les applications ici prévues.

### SOURCE D'ALIMENTATION.

Assurez-vous que la source d'alimentation est adaptée aux conditions spécifiées sur la plaque d'informations de la ponceuse (1). Si vous utilisez

un faible voltage, le moteur fonctionnera lentement. Ce qui réduira le rendement et pourra provoquer une surchauffe du moteur.

### **RALLONGE.**

Si la zone de travail est éloignée de la source d'alimentation, utilisez une rallonge d'un diamètre et d'une qualité suffisants.

### **RÉGLAGE DE L'EXTENSION.**

Desserrez la vis de réglage qui maintient l'extension en la faisant tourner plusieurs fois vers la gauche (2). Tirez vers l'extérieur de l'extensible pour atteindre la position souhaitée (3). Resserrez la vis vers la droite (4).

### **IMPORTANT.**

La ponceuse doit être maintenue avec les deux mains par le manche de sorte qu'elle puisse être manipulée de la meilleure façon possible, quel que soit le travail à effectuer (5). Maintenez toujours vos mains sur le manche de la ponceuse. Ne les positionnez jamais vers la tête de la ponceuse car les pivots de la tête bougent dans plusieurs directions et pourraient provoquer un accident en entraînant la main (6). La ponceuse dispose d'une tête de ponçage entièrement articulée qui peut pivoter dans n'importe quelle direction, permettant au plateau de ponçage de s'adapter au type de surface à poncer (7, 8, 9). Cette particularité permet à l'utilisateur de poncer le haut, le milieu et le bas d'un mur ou les différentes parties d'un plafond sans changer de position.

### **RACCORDEMENT SYSTÈME ASPIRATION.**

La ponceuse peut être raccordée à un système d'aspiration pour recueillir la poussière produite au cours du ponçage. Pour cela, raccordez le tuyau d'aspiration à la ponceuse (10). Il n'est pas recommandé d'utiliser la ponceuse sans l'avoir raccordée à le système de collecte de la poussière étant donné les risques pour la respiration. La vitesse de remplissage du sac collecteur est variable suivant le type de matériau à poncer et le granulage du papier de verre. Pour de meilleurs résultats, nettoyez le sac régulièrement.

### **BROSSE DE PROTECTION DU DISQUE DE PONÇAGE.**

Une brosse de protection entoure le plateau de ponçage (12). Cette brosse est en contact avec la

surface à poncer avant le papier de verre. Le contact entre les deux est donc parfaitement parallèle, ce qui évite les dommages provoqués par un contact inopportun du papier de verre avec la surface de travail. D'autre part, la brosse de protection sert de barrière à la poussière produite par la ponceuse pendant son fonctionnement, et la contient afin que le système d'aspiration externe puisse l'éliminer. Si la brosse est endommagée ou excessivement usée, elle doit être remplacée.

### **SÉLECTEUR DE VITESSE.**

La ponceuse est équipée d'un sélecteur de vitesse (13). La vitesse la plus basse correspond à la position "1" tandis que la vitesse la plus élevée correspond à la position "6". Le réglage de la vitesse idéale à chaque application dépend dans une large mesure de la préférence de l'utilisateur. En général, une vitesse élevée est préférable pour les matériaux durs tandis qu'une valeur plus basse est préférable pour les matériaux plus tendres. La vitesse d'élimination du matériau augmente avec la vitesse de rotation.

### **FONCTIONNEMENT.**

Reliez le système d'aspiration externe. Une fois branchée sur le secteur, appuyez sur le bouton d'alimentation pour lancer la ponceuse (14). Lorsque le travail est terminé, appuyez à nouveau sur le bouton start/stop, puis sur le bouton d'alimentation pour éteindre la ponceuse. Positionnez soigneusement la ponceuse sur la surface à poncer en appliquant la pression suffisante pour aligner le plateau de ponçage sur la surface de travail. Appuyez un peu plus sur la ponceuse pour que le papier de verre soit en contact avec la surface de travail et manipulez la ponceuse avec des mouvements successifs pour égaliser peu à peu la surface de travail (15). Appuyez juste ce qu'il faut sur la ponceuse pour maintenir le papier de verre en contact avec la surface de travail. Si vous appuyez trop, vous pouvez endommager la surface à poncer. Tant que le papier de verre est en contact avec la surface de travail, la ponceuse doit être stable et en constant mouvement afin d'éviter toute marque indésirable sur la surface de travail. Évitez de mettre en contact le papier de verre avec des surfaces pointues et aiguisées afin d'éviter d'endommager la ponceuse. Vérifiez le résultat de votre travail régulièrement. Cette ponceuse permet d'éliminer rapidement le matériau, surtout si vous utilisez un papier de verre à grains épais.

### FONCTION LUMIÈRE LED.

La ponceuse est équipée d'une fonction de lumière LED (16). Pour utiliser cette fonction, appuyez sur le bouton d'alimentation de la lumière LED (17).

### FIXATION DES DISQUES DE PAPIER DE VERRE.

Débranchez la ponceuse du réseau électrique avant d'effectuer un réglage ou un remplacement d'accessoires. Les disques de papier de verre adhèrent avec du velcro (18). Alignez le disque de papier de verre sur le plateau de la ponceuse et faites coïncider les extrémités des deux parties (19). Pressez le disque de papier de verre sur la base jusqu'à ce qu'il adhère parfaitement (20).

### PLIAGE.

Pour plier la ponceuse, il vous suffit de détacher l'agrafe située sur le côté droit de la poignée auxiliaire.

### ENTRETIEN.

La ponceuse a été conçue pour fonctionner longtemps avec un minimum d'entretien. Le fonctionnement optimal de la ponceuse dépend des soins qui lui sont apportés et d'un nettoyage fréquent. Pour éviter des accidents, débranchez toujours la ponceuse de sa source d'alimentation avant de la nettoyer ou de l'entretenir. La ponceuse doit toujours être nettoyée de manière efficace en utilisant de l'air comprimé à la fin de chaque utilisation. Utilisez toujours des lunettes de protection quand vous travaillez avec de l'air comprimé. Si vous ne pouvez pas utiliser d'air comprimé, retirez la poussière de la ponceuse à l'aide d'une brosse. Les fentes de ventilation du moteur et les interrupteurs doivent être toujours propres et dépourvus de tout résidu. N'essayez pas de les nettoyer en introduisant des objets pointus par les ouvertures. Certains produits de nettoyage et certains solvants, comme l'essence, le tétrachlorométhane, les solvants chlorés, l'ammoniaque et les produits de nettoyage domestiques contenant de l'ammoniaque, endommagent les composants en plastique. N'utilisez aucun de ces produits pour nettoyer la ponceuse.

### PROTECTION DE L'ENVIRONNEMENT.

Les matériaux et composants utilisés pour fabriquer ce produit peuvent être réutilisés et recyclés. Werku® a adhéré à un Système Intégré de Gestion qui se charge de l'élimination correcte des résidus de ce produit. Ne jetez pas ce produit dans les ordures domestiques. Werku® propose à ses clients un service gratuit de collecte de ces résidus dans

tous ses points de vente, dans les points de collecte listés par le Système Intégré de Gestion ou dans les points de collecte de votre commune.

### GARANTIE ET SERVICE TECHNIQUE.

Werku® offre une garantie qui couvre la réparation des défauts résultant de défaillances dans le matériel ou la fabrication. Pour cela, les défauts doivent être constatés pendant la période de validité. Le consommateur a droit à la réparation gratuite des défauts (frais envoi, main d'œuvre et matériaux inclus), au moyen de la simple réparation ou par remplacement (le cas échéant, par un modèle postérieur). Dans tous les cas, Werku® n'acceptera pas les remplacements s'ils représentent un coût disproportionné par rapport au coût de la réparation. Cette garantie n'affecte pas les droits du consommateur établis par les lois européennes ou nationales. La période de validité de cette garantie est de 3 ans. La période de validité débute à la date d'achat par le premier consommateur. Cette date figure sur la facture ou le ticket de caisse. Les réclamations en vertu de cette garantie doivent être présentées au distributeur de Werku® ou au Service d'Assistance Technique de Werku®. Pour cela, il est indispensable de présenter cette garantie dûment complétée et tamponnée par le distributeur, accompagnée de la facture ou du ticket d'achat. Pour toute information relative à cette garantie, l'acheteur et/ou le distributeur peut contacter le Service d'Assistance Technique au +34 981 648 119, ou par courrier électronique à [info@werku.com](mailto:info@werku.com). Sont exclus de cette garantie les défauts causés par des pièces usées résultant d'une utilisation naturelle, les défauts causés par le non respect ou la mauvaise application de la notice d'utilisation ou par une utilisation non conforme à celle à laquelle est destiné ce produit, par des facteurs environnementaux anormaux ou une surcharge, un entretien ou un nettoyage inadéquats, les défauts causés par l'utilisation d'accessoires ou de pièces de rechange qui ne sont pas des pièces d'origine Werku® et si le produit a été totalement ou partiellement démonté, modifié ou réparé par du personnel autre que celui du Service d'Assistance Technique, ou s'il s'agit d'irrégularités minimales et insignifiantes pour une utilisation et un fonctionnement adéquats. Les réparations et remplacements ne prolongent ni ne renouvellent le délai de validité de cette garantie. Les pièces remplacées sont la propriété de Werku®. Si l'acheteur remet le produit

---

au Service d'Assistance Technique en ne remplissant pas les conditions de cette garantie, les frais et risques du transport seront à sa charge. Cette garantie est valable sur le territoire de l'Union Européenne. L'entreprise responsable de l'application de cette garantie est Werku Tools SA.

**ASSISTANCE TECHNIQUE.**

Werku<sup>®</sup> met à votre disposition son service technique pour répondre à toutes les questions sur ses produits. Si vous souhaitez contacter notre équipe, veuillez envoyer un courrier électronique à l'adresse suivante: [info@werku.com](mailto:info@werku.com).

### DICHIARAZIONE CONFORMITÀ CE.

Werku® dichiara che la levigatrice WK403070 è conforme con le seguenti Direttive e Norme:

2006/42/EC

2014/30/EU

EN 60745-1:2009/A11:2010

EN 60745-2-3:2011/A12:2014

EN 55014-1:2021

EN 55014-2:2021

EN 61000-3-2:2019/A1:2021

EN 61000-3-3:2013/A2:2021



La Coruña, 01/08/2022

R Yáñez

Werku Tools SA

### CARATTERISTICHE TECNICHE.

Tensione-frequenza .....	230V~50Hz
Potenza .....	750W
Classe.....	II
Indice di protezione .....	IP20
Rivoluzioni .....	1000-1850 min <sup>-1</sup>
Velocità .....	6
Diametro disco .....	225 mm
Lunghezza totale .....	1300-1800 mm
Graduazione .....	0-45°
Peso netto .....	4.1 kg
Pressione acustica LpA .....	83.1 dB(A)
Possibile variazione KpA .....	3 dB(A)
Pressione acustica LwA .....	94.1 dB(A)
Possibile variazione KwA .....	3 dB(A)
Vibrazione Ah .....	1.171 m/s <sup>2</sup>
Possibile variazione Kh .....	1.5 m/s <sup>2</sup>

### VIBRAZIONE.

Il valore totale di vibrazione dichiarato è stato misurato secondo un metodo di prova standard e può essere utilizzato per confrontare un utensile elettrico con un altro. Il valore totale di vibrazione dichiarato può essere utilizzato anche in una valutazione preliminare dell'esposizione. Avvertenza: l'emissione di vibrazioni durante l'uso effettivo dell'utensile elettrico può differire dal valore totale dichiarato a seconda delle modalità di utilizzo dell'utensile elettrico. Avvertenza: individuare misure di sicurezza a tutela dell'operatore, sulla base di una stima dell'esposizione nelle effettive condizioni di utilizzo.

### PITTOGRAMMI.



Leggere manuale di istruzioni



Indossare protezione per gli occhi



Indossare protezioni per naso e bocca



Doppio isolamento



Conformità europea



Certificazione TÜV-GS



Direttiva 2002/96/CE

### ISTRUZIONI DI SICUREZZA.

Questo elettroutensile è progettato per essere usato come levigatrice. Leggere tutte le avvertenze di sicurezza, le istruzioni, le illustrazioni e le specifiche fornite con questo elettroutensile. La mancata osservanza di tutte le istruzioni elencate di seguito può provocare scosse elettriche, incendi e/o lesioni gravi. Conservare tutte le avvertenze e le istruzioni per consultazioni future. Gli incidenti possono spesso essere evitati prendendo coscienza di una potenziale situazione di pericolo prima che essa si verifichi e seguendo le procedure di sicurezza adeguate. Operazioni quali la molatura, la spazzolatura, la lucidatura o il taglio non sono raccomandate con questo elettroutensile. Le operazioni per le quali questo elettroutensile non è stato progettato possono creare un pericolo e causare lesioni personali.

### SICUREZZA DELL'AREA DI LAVORO.

Mantenere l'area di lavoro pulita e ben illuminata. Le aree disordinate e buie possono incrementare la possibilità di incidenti. Non usare questo elettroutensile vicino a materiali infiammabili. Le scintille possono incendiare questi materiali. Tenere lontani bambini e curiosi mentre si utilizza un elettroutensile. Le distrazioni possono causare perdita di controllo. Tenere i pedoni a distanza di sicurezza dall'area di lavoro. Chiunque entri nell'area di lavoro deve indossare dispositivi di protezione personale. Frammenti del pezzo da lavorare o un

accessorio rotto possono volare via e causare lesioni al di fuori dell'area operativa immediata.

### **SICUREZZA PERSONALE.**

Essere sempre vigili, facendo attenzione a cosa si sta facendo e usando il buon senso quando si usa un elettrotensile. Non utilizzare un elettrotensile quando si è stanchi o sotto l'influenza di droghe, alcol o farmaci. Un momento di disattenzione durante il funzionamento degli utensili elettrici può causare gravi lesioni personali.

### **INDOSSARE DPI.**

Indossare i dispositivi di protezione personale. A seconda dell'applicazione, indossare uno schermo facciale o degli occhiali di sicurezza. A seconda del caso, indossare maschera antipolvere, protezione per l'udito, guanti e grembiule da lavoro in grado di fermare piccoli frammenti di abrasivo o di pezzo. Le protezioni per gli occhi devono essere in grado di arrestare i detriti volanti generati dalle varie operazioni. La maschera o il respiratore devono essere in grado di filtrare le particelle generate dalle operazioni di lavoro. L'esposizione prolungata al rumore ad alta intensità può causare la perdita dell'udito.

### **NON LAVORARE IN PUNTA DI PIEDI.**

Tenere i piedi ben saldi a terra e mantenere l'equilibrio in ogni momento. Questo permette un migliore controllo dell'elettrotensile in situazioni impreviste.

### **VESTIRSI ADEGUATAMENTE.**

Non indossare abiti ampi o gioielli. Tenere i capelli, i vestiti e i guanti lontano dalle parti in movimento. Abiti larghi, gioielli o capelli lunghi possono rimanere impigliati nelle parti in movimento. In presenza di dispositivi per collegare i mezzi di estrazione e di raccolta della polvere, assicurarsi che siano collegati e utilizzati correttamente. L'uso di questi dispositivi può ridurre i rischi legati alla polvere.

### **SICUREZZA ELETTRICA.**

La spina dell'elettrotensile deve corrispondere alla base della presa. Non modificare mai la spina in alcun modo. Non utilizzare adattatori di spine con utensili elettrici con messa a terra. Spine non modificate e basi abbinata ridurranno il rischio di scosse elettriche. Evitare il contatto del corpo con superfici messe a terra come tubi, radiatori,

cucine elettriche e frigoriferi. C'è un rischio maggiore di scossa elettrica se il tuo corpo è messo a terra. Non esporre gli utensili elettrici alla pioggia o a condizioni di umidità. L'acqua che entra nell'elettrotensile aumenta il rischio di scosse elettriche. Afferrare questo elettrotensile solo per le superfici di presa isolate quando si esegue un'operazione in cui l'accessorio rotante può entrare in contatto con cavi nascosti o con il suo stesso cavo. Un accessorio rotante che entra in contatto con un filo "sotto tensione" può far sì che le parti metalliche esposte dell'elettrotensile possano provocare una scossa elettrica all'operatore. Non usare accessori che richiedono refrigeranti liquidi. L'uso di acqua o altri liquidi refrigeranti può causare elettrocuzione o scarica elettrica.

### **NON ABUSARE IL CAVO.**

Non usare mai il cavo per trasportare, sollevare o scollegare l'elettrotensile. Tenere il cavo lontano da calore, olio, bordi taglienti o parti in movimento. I cavi danneggiati o impigliati aumentano il rischio di scosse elettriche. Quando si utilizza un elettrotensile all'aperto, usare una prolunga adatta all'uso esterno. L'uso di una prolunga adatta all'esterno riduce il rischio di scosse elettriche. Se l'elettrotensile deve essere usato in un luogo bagnato, utilizzare un'alimentazione protetta da un dispositivo di corrente residua (RCD). L'uso di un RCD riduce il rischio di scosse elettriche.

### **EVITARE L'AVVIO ACCIDENTALE.**

Assicurarsi che l'interruttore sia in posizione "off" prima di connettersi alla rete, o quando prende o trasporta l'elettrotensile. Trasportare gli utensili elettrici con il dito sull'interruttore o collegare gli utensili elettrici che hanno l'interruttore in posizione "on" aumenta il rischio di incidenti. Rimuovere le chiavi o gli strumenti prima di avviare l'elettrotensile. Una chiave o un attrezzo lasciato attaccato a una parte rotante di un elettrotensile può causare lesioni personali. Non mettere mai questo elettrotensile a terra finché l'accessorio non si è fermato completamente. L'accessorio rotante può afferrare la superficie e far sì che l'elettrotensile vada fuori controllo. Non azionare questo elettrotensile mentre lo si porta al proprio fianco. Il contatto accidentale con l'accessorio rotante potrebbe impigliarsi nei vestiti e tirare l'accessorio verso il corpo.

**USO E CURA.**

Non forzare l'elettro utensile. Usare l'elettro utensile corretto a seconda dell'applicazione. Un elettro utensile adeguato svolgerà il lavoro meglio e in modo più sicuro al ritmo per cui è stato progettato. Non usare l'elettro utensile se l'interruttore non può essere posizionato in posizione "on" e "off". Qualsiasi elettro utensile che non può essere controllato con l'interruttore è pericoloso e deve essere riparato. Scollegare la spina dalla fonte di alimentazione e/o dal pacco batterie prima di effettuare qualsiasi regolazione, cambiare gli accessori o riporre gli utensili elettrici. Queste misure di sicurezza preventive riducono il rischio di avviare accidentalmente l'utensile. Non utilizzare accessori che non siano specificamente progettati e raccomandati da Werku®. Il fatto che l'accessorio possa essere collegato a questo elettro utensile non garantisce un funzionamento sicuro. La velocità nominale dell'accessorio deve essere almeno uguale alla velocità massima indicata su questo elettro utensile. Gli accessori che girano più velocemente della loro velocità nominale possono rompersi ed essere scagliati via. Il diametro esterno e lo spessore del suo accessorio devono rientrare nella capacità nominale di questo elettro utensile. Gli accessori non correttamente dimensionati non possono essere adeguatamente protetti o controllati. Il montaggio filettato degli accessori deve corrispondere alla filettatura del mandrino. Per gli accessori montati su flangia, il foro dell'albero dell'accessorio deve corrispondere al diametro della posizione della flangia. Gli accessori che non corrispondono all'hardware di montaggio di questo elettro utensile si sbilanciano, vibrano eccessivamente e possono causare la perdita di controllo. Non utilizzare un accessorio danneggiato. Prima di ogni utilizzo, ispezionare l'accessorio. Se questo elettro utensile o il suo accessorio è caduto, ispezionare i danni o installare un accessorio in buono stato. Dopo aver ispezionato e installato un accessorio, posizionarsi lontano dal piano dell'accessorio rotante assicurandosi che non ci sia nessuno nelle vicinanze, e mettere in funzione l'elettro utensile alla massima velocità a vuoto per un minuto. Gli accessori danneggiati si romperanno normalmente durante questo tempo di prova. Posizionare il cavo lontano dall'accessorio rotante. Se si perde il controllo, il cavo può tagliarsi o impigliarsi e la mano o il braccio dell'utente possono essere trascinati nell'accessorio rotante. Pulire regolarmente le prese d'aria di questo elettro utensile. La ventola

del motore attira la polvere nella carcassa e un eccessivo accumulo di polvere metallica può causare rischi elettrici.

**DEPOSITO.**

Conservare gli utensili elettrici inattivi fuori dalla portata dei bambini e non permettere a persone che non hanno familiarità con gli utensili elettrici o con queste istruzioni di utilizzare l'utensile. Gli utensili elettrici sono pericolosi nelle mani di utenti non addestrati.

**MANUTENZIONE.**

Controllare il disallineamento o l'impuntamento delle parti mobili, la rottura di parti e altre condizioni che possono influenzare il funzionamento degli utensili elettrici. Gli utensili elettrici devono essere riparati prima dell'uso qualora siano danneggiati. Molti incidenti sono causati da una cattiva manutenzione degli utensili elettrici. Usare l'elettro utensile e gli accessori secondo queste istruzioni e nel modo previsto per il particolare tipo di elettro utensile, tenendo conto delle condizioni di lavoro e del lavoro da eseguire. L'uso di utensili elettrici per applicazioni diverse da quelle previste potrebbe provocare una situazione di pericolo. Far riparare l'elettro utensile da un servizio di riparazione ufficiale Werku® utilizzando solo ricambi identici. Questo assicurerà che la sicurezza dell'elettro utensile sia mantenuta.

**CONTROLLO CONDIZIONI.**

Controllare che tutte le viti di questo elettro utensile siano ben serrate. Quando fa freddo o quando questo elettro utensile è stata fuori uso per molto tempo, lasciate che si riscaldi un po' facendola girare al minimo per qualche minuto, al fine di permettere una perfetta lubrificazione dei componenti interni. Assicuratevi che tutti gli accessori installati siano perfettamente in posizione.

**PRIMA DI INIZIARE IL LAVORO.**

Prima di usare questo elettro utensile, assicurarsi sempre che sia appoggiata in modo stabile. Assicurarsi che nessuno si trovi sotto l'area di influenza di questo elettro utensile quando si eseguono lavori in aree elevate. Tenere le mani lontane dalle parti in movimento di questo elettro utensile.

**DURANTE IL FUNZIONAMENTO.**

Non lasciare questo elettro utensile in funzione senza che sia saldamente assicurata. Azionare questo

elettrotensile quando si è sicuri di averne il pieno controllo. Non puntare questo elettrotensile verso nessuno durante il funzionamento. Durante il funzionamento, questo elettrotensile può vibrare. Le viti possono gradualmente allentarsi, il che può causare un guasto o un incidente. Tenere le mani lontane dalle parti in movimento di questo elettrotensile.

#### APPENA TERMINATO IL LAVORO.

Non toccare gli accessori installati questo elettrotensile dopo l'uso. Possono essere molto caldi e causare un'ustione. Alcuni materiali su cui si lavora possono contenere sostanze chimiche o componenti che possono essere tossici. Fare attenzione ad evitare l'inalazione di queste sostanze o il contatto con la pelle. Utilizzare i DPI progettati per prevenire e proteggere da tali eventi.

#### ALTRE ISTRUZIONI DI SICUREZZA.

1) Mantenere una presa salda su questo utensile elettrico e posizionare il corpo e il braccio in modo da resistere alle forze del contraccolpo. Utilizzare sempre la maniglia ausiliaria, se prevista, per il massimo controllo sul contraccolpo o sulla reazione della coppia durante l'avvio. L'operatore può controllare le reazioni di coppia o le forze di contraccolpo, se vengono prese le dovute precauzioni. 2) Non mettere mai la mano vicino all'accessorio rotante. L'accessorio potrebbe subire un contraccolpo sulla mano. 3) Non posizionare il corpo nell'area in cui si sposterà questo utensile elettrico in caso di contraccolpo. Il contraccolpo spinge questo utensile elettrico nella direzione opposta al movimento della ruota nel punto in cui si impiglia. 4) Prestare particolare attenzione quando si lavorano angoli, spigoli vivi, ecc. Evitare di far rimbalzare e impigliare l'accessorio. Angoli, spigoli vivi o rimbalzi tendono a impigliarsi nell'accessorio rotante e causare perdita di controllo o contraccolpo. 5) Non attaccare dischi per intaglio del legno a catena della sega o dischi per sega dentata. Tali dischi creano frequenti contraccolpo e perdita di controllo. 6) Non utilizzare carta abrasiva eccessivamente sovradimensionata. Seguire le raccomandazioni di Werku®, quando si seleziona la carta abrasiva. La carta abrasiva più grande che si estende oltre il platello presenta un rischio di lacerazione e può causare impigliamenti, lacerazioni del disco o contraccolpi.

#### DESCRIZIONE DEL PRODOTTO.

Questo elettrotensile è progettata per eseguire lavori di levigatura su pareti e soffitti in cartongesso o intonacati. Osservate questo schema per familiarizzare con la levigatrice prima dell'uso.

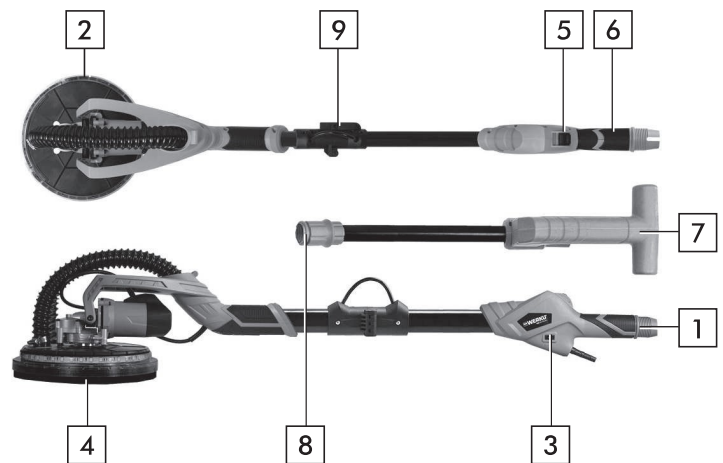

1. Connessione al sistema del vuoto.
2. Lampada LED.
3. Selettore velocità.
4. Piastra supporto.
5. Cambia.
6. Impugnatura.
7. Impugnatura ausiliaria.
8. Filetto di regolazione estensione lunga.
9. Chiavistello.

#### ISTRUZIONI D'USO.

Prima di mettere in funzione la levigatrice, si consiglia di leggere tutte le istruzioni completamente e attentamente. Devono essere rispettate anche le norme, i regolamenti e le direttive di prevenzione degli incidenti, le leggi e le restrizioni in vigore sul posto di lavoro. La levigatrice può essere usata solo da persone che sono state adeguatamente istruite sul suo funzionamento e solo per lo scopo previsto.

#### FONTE DI ALIMENTAZIONE.

Assicurarsi che l'alimentazione sia conforme ai requisiti specificati sulla targhetta della levigatrice (1). Il funzionamento del motore a bassa tensione causerà un funzionamento lento del motore. Questo ridurrà le prestazioni e può causare il surriscaldamento del motore.

#### PROLUNGA.

Quando l'area di lavoro è lontana dalla fonte di alimentazione, utilizzare una prolunga di diametro e qualità sufficienti.

#### REGOLAZIONE DELLA PROLUNGA.

Allentare la vite di regolazione che trattiene la prolunga girandola ripetutamente a sinistra (2). Estrarre la prolunga nella posizione desiderata (3). Stringere il filo girando in senso orario (4).



**IMPORTANTE.**

La levigatrice deve essere tenuta con entrambe le mani dal montante, posizionando le mani in modo da ottenere la migliore posizione per operare la levigatrice in qualsiasi applicazione (5). Tenere sempre le mani sul montante della levigatrice, non metterle mai nella zona della testa di levigatura perché i perni della testa di levigatura agiscono in diverse direzioni e potrebbero intrappolare la mano causando un incidente (6). La levigatrice ha una testa di levigatura completamente articolata, potendo ruotare in più direzioni e permettendo alla piastra di levigatura di adattarsi al tipo di superficie da levigare (7, 8, 9). Questa particolarità permette all'utente di levigare la parte alta, media o bassa di una parete o di un soffitto senza cambiare la sua posizione.

**COLLEGAMENTO SISTEMA ASPIRAZIONE.**

La levigatrice può essere collegata a un sistema di aspirazione per raccogliere la polvere generata durante il processo di levigatura. Per fare questo, collegare il tubo di aspirazione alla levigatrice (10). Si sconsiglia di usare la levigatrice senza collegarla al sistema di raccolta delle polveri, poiché ciò potrebbe causare un pericolo per le vie respiratorie. La velocità di riempimento del sacchetto di raccolta della polvere varia a seconda del tipo di materiale da levigare e dello spessore della carta abrasiva. Per ottenere i migliori risultati, pulire frequentemente il sacchetto.

**SPAZZOLA DI PROTEZIONE DEL DISCO ABRASIVO.**

Una spazzola protettiva circonda il disco abrasivo (12). Questa spazzola protettiva entra in contatto con la superficie di levigatura prima della carta abrasiva stessa. Questo assicura che il contatto tra i due sia perfettamente parallelo, evitando così danni dovuti al contatto imprevisto della carta abrasiva con la superficie di lavoro. D'altra parte, la spazzola di protezione serve da barriera alla polvere generata dalla levigatrice durante il suo funzionamento, contenendola in modo che il sistema di aspirazione esterno la rimuova progressivamente. Se la spazzola di protezione è danneggiata o eccessivamente usurata, deve essere sostituita.

**SELETTORE DI VELOCITÀ.**

La levigatrice è dotata di un selettore di velocità (13). La velocità più lenta è indicata dal segno "1"

e la velocità più alta dal segno "6". L'impostazione della velocità ottimale per ogni applicazione dipende in gran parte dalle preferenze dell'utente. In generale, un'impostazione alta è preferibile per i materiali duri e un'impostazione più bassa per i materiali morbidi. Il tasso di rimozione del materiale aumenta con la velocità di rotazione.

**FUNZIONAMENTO.**

Collegare il sistema di aspirazione esterno. Una volta collegato alla rete, premere il pulsante di accensione per avviare la levigatrice (14). Quando il lavoro è terminato, premere di nuovo il pulsante start/stop e poi il pulsante di accensione per spegnere la levigatrice. Posizionare con cura la levigatrice sulla superficie da levigare applicando una pressione sufficiente per allineare la piastra di levigatura con la superficie di lavoro. Applicare una pressione supplementare sulla levigatrice per portare la carta abrasiva a contatto con la superficie di lavoro e azionare la levigatrice con movimenti sovrapposti per lisciare gradualmente la superficie di lavoro (15). Applicare una forza appena sufficiente e non eccessiva sulla levigatrice semplicemente per mantenere il contatto tra la carta abrasiva e la superficie di lavoro. L'applicazione di una pressione eccessiva può causare danni alla superficie da levigare. Mentre la carta abrasiva è in contatto con la superficie di lavoro, la levigatrice deve essere in un movimento costante per evitare segni indesiderati sulla superficie di lavoro. Evitare che la carta abrasiva entri in contatto con superfici taglienti o appuntite per evitare danni alla levigatrice. Controllare frequentemente i risultati, questa levigatrice può rimuovere materiale molto rapidamente, specialmente se si usa carta a grana grossa.

**FUNZIONE LUCE LED.**

La levigatrice è dotata di una funzione luce LED (16). Per utilizzare questa funzione, premere il pulsante di accensione della luce LED (17).

**FISSAGGIO DEI DISCHI DI LEVIGATURA.**

Scollegare la levigatrice dalla rete elettrica prima di effettuare qualsiasi regolazione o sostituzione di accessori. I dischi abrasivi sono fissati con del velcro (18). Allineare il disco abrasivo sulla piastra di levigatura in modo che i bordi del disco abrasivo e della piastra di levigatura si incontrino (19). Premere il disco di levigatura sulla base fino a quando non è perfettamente aderente (20).

**PIEGATURA.**

Per piegare la levigatrice, è sufficiente rilasciare il perno sul lato destro della maniglia ausiliaria.

**MANUTENZIONE.**

La levigatrice è progettata per funzionare a lungo con una manutenzione minima. Le prestazioni ottimali dipendono da una buona cura della levigatrice e da una pulizia frequente. Per evitare incidenti, scollegare sempre la levigatrice dalla fonte di alimentazione prima di pulire o eseguire qualsiasi manutenzione sulla levigatrice. La levigatrice deve essere efficacemente pulita con aria compressa alla fine di ogni utilizzo. Indossare sempre occhiali di sicurezza quando si lavora con l'aria compressa. Se non si può usare l'aria compressa, rimuovere la polvere dalla levigatrice con una spazzola. Le fessure di ventilazione del motore e gli interruttori devono essere sempre puliti e privi di detriti. Non tentare di pulirli inserendo oggetti appuntiti attraverso le aperture. Alcuni detergenti e solventi danneggiano i componenti in plastica, tra cui la benzina, il tetraclorometano, i solventi di pulizia clorurati, l'ammoniaca e i detergenti domestici contenenti ammoniaca. Non usare nessuno dei prodotti sopra menzionati per pulire la levigatrice.

**PROTEZIONE DELL'AMBIENTE.**

I materiali e i componenti che sono stati usati per fabbricare questo prodotto possono essere riutilizzati e riciclati. Werku® aderisce ad un sistema di gestione integrato che assicura il corretto smaltimento dei rifiuti di questo prodotto. Non smaltire questo prodotto nei rifiuti domestici. Werku® offre ai suoi clienti un servizio gratuito per la rimozione di questi rifiuti in qualsiasi punto vendita, nei punti di raccolta stabiliti dal Sistema di Gestione Integrato o nei punti di riciclaggio locali.

**GARANZIA E SERVIZIO TECNICO.**

Werku® offre una garanzia che copre la riparazione dei difetti che risultano essere dovuti a difetti di materiali o di fabbricazione. Per questo è essenziale che i difetti si verifichino entro il periodo di validità. Il consumatore ha diritto alla riparazione gratuita dei difetti (comprese le spese di spedizione, la manodopera e i materiali), mediante riparazione o sostituzione (se necessario con un modello successivo). In ogni caso Werku® non accetterà sostituzioni qualora rappresentino un costo spropor-

zionato rispetto al costo della riparazione. Questa garanzia non pregiudica i diritti del consumatore stabiliti dalle leggi europee o nazionali. Il periodo di validità di questa garanzia è di 3 anni. Il periodo di validità inizia a decorrere dalla data di acquisto da parte del primo consumatore. Questa data è indicata sulla fattura o sulla ricevuta d'acquisto. Il reclamo in base a questa garanzia deve essere presentato al distributore di Werku® o al Servizio di Assistenza Tecnica di Werku®. A tal fine, è indispensabile presentare questa garanzia debitamente compilata e timbrata dal distributore, insieme alla fattura o alla ricevuta d'acquisto. Per qualsiasi informazione su questa garanzia, l'acquirente e/o il distributore possono contattare il Servizio di Assistenza Tecnica per telefono al +34 981 648 119 o per e-mail a [info@werku.com](mailto:info@werku.com). Sono esclusi da questa garanzia i difetti che sono stati causati da parti usurate dall'uso o da altra usura naturale, i difetti che sono stati causati dall'inosservanza o dal mancato rispetto delle istruzioni per l'uso e il funzionamento, o da applicazioni che non sono conformi all'uso previsto di questo prodotto, o da fattori ambientali anormali, o sovraccarico, manutenzione o pulizia inadeguata, difetti causati dall'uso di accessori, complementi o pezzi di ricambio non originali Werku®, se il prodotto è stato totalmente o parzialmente smontato, modificato o riparato da personale esterno al Servizio di Assistenza Tecnica o la presenza di piccole irregolarità irrilevanti per il suo corretto uso e il suo adeguato funzionamento. Le riparazioni e le sostituzioni non estendono o rinnovano il periodo di validità di questa garanzia. Le parti sostituite diventano proprietà della Werku®. Qualora l'acquirente invii il prodotto al Servizio di Assistenza Tecnica, non rispettando le condizioni della presente garanzia, le spese e i rischi di trasporto saranno a carico dell'acquirente. Questa garanzia è valida all'interno dell'Unione Europea. La società responsabile dell'adempimento di questa garanzia è la Werku Tools SA.

**CONSULENZA TECNICA.**

Werku® mette a disposizione dei propri clienti il suo ufficio tecnico per risolvere qualsiasi dubbio che possa sorgere sui suoi prodotti. Se desideri contattare il nostro team, invia un'e-mail a [info@werku.com](mailto:info@werku.com).

**CE CONFORMITEITSVERKLARING.**

Werku® verklaart dat de WK403070 schuurmachine in overeenstemming is met de volgende Richtlijnen en Normen:

- 2006/42/EC
- 2014/30/EU
- EN 60745-1:2009/A11:2010
- EN 60745-2-3:2011/A12:2014
- EN 55014-1:2021
- EN 55014-2:2021
- EN 61000-3-2:2019/A1:2021
- EN 61000-3-3:2013/A2:2021



La Coruña, 01/08/2022  
 R Yáñez  
 Werku Tools SA







**TECHNISCHE EIGENSCHAPPEN.**

Spanning-frequentie .....	230V~50Hz
Vermogen .....	750W
Klasse .....	II
Beveiliging index .....	IP20
Toerental .....	1000-1850 min <sup>-1</sup>
Snelheden .....	6
Schijfdiameter .....	225 mm
Totale lengte .....	1300-1800 mm
Graduatie .....	0-45°
Netto gewicht .....	4.1 kg
Geluidsdruk LpA .....	83.1 dB(A)
Respectievelijke onzekerheid KpA .....	3 dB(A)
Akoestische druk LwA .....	94.1 dB(A)
Respectievelijke onzekerheid KwA .....	3 dB(A)
Vibratie Ah .....	1.171 m/s <sup>2</sup>
Respectievelijke onzekerheid Kh .....	1.5 m/s <sup>2</sup>

**VIBRATIE.**

De opgegeven totale vibratiewaarde is gemeten in overeenstemming met een standaardtestmethode en kan worden gebruikt om het ene elektrisch gereedschap met het andere te vergelijken. De opgegeven totale vibratiewaarde kan ook worden gebruikt bij een voorlopige beoordeling van de blootstelling. Waarschuwing: vibratieemissie tijdens feitelijk gebruik van het elektrische gereedschap kan afwijken van de aangegeven totale waarde, afhankelijk van de manieren waarop het elektrische gereedschap wordt gebruikt. Waarschuwing: identificeer veiligheidsmaatregelen om de gebruiker te beschermen, op basis van een schatting van de blootstelling in de werkelijke gebruiksomstandigheden.

**PICTOGRAMMEN.**

-  Lees instructiehandleiding
-  Draag oogbescherming
-  Draag mond- en neusbescherming
-  Dubbele isolatie
-  Europese conformiteit
-  TÜV-GS Certificering
-  2002/96/CE Richtlijn

**VEILIGHEIDSINSTRUCTIES.**

Dit elektrische gereedschap is bedoeld om te functioneren als schuurmachine. Lees alle veiligheidswaarschuwingen, instructies, illustraties en specificaties die bij dit elektrische gereedschap zijn geleverd. Het niet opvolgen van alle onderstaande instructies kan leiden tot elektrische schokken, brand en/of ernstig letsel. Ongevallen kunnen meestal worden voorkomen door erkenning van een potentiële gevaarlijke situatie voordat deze plaatsvindt en door het observeren van de juiste veiligheidsprocedures. Bewerkingen zoals slijpen, draadborstelen, polijsten of doorslijpen worden niet aanbevolen om met dit elektrische gereedschap uit te voeren. Handelingen waarvoor dit elektrische gereedschap niet is ontworpen, kunnen gevaar opleveren en persoonlijk letsel veroorzaken.

**WERKOMGEVING VEILIGHEID.**

Hou de werkomgeving schoon en goed verlicht. Een rommelige of onverlichte werkomgeving kan ongevallen veroorzaken. Gebruik dit elektrische gereedschap niet in de buurt van brandbare materialen. Vonken kunnen deze materialen doen ontbranden. Houw kinderen en nieuwsgierigen uit de buurt tijdens het gebruiken van een elektrisch gereedschap. Afleidingen kunnen controleverlies veroorzaken. Houd omstanders op veilige afstand van het werkgebied. Iedereen die het werkgebied betreedt, moet persoonlijke beschermingsmiddelen dragen. Fragmenten van het werkstuk of van een kapot accessoire kunnen wegvliegen en letsel veroorzaken buiten het directe werkgebied.

**PERSOONLIJKE VEILIGHEID.**

Blijf alert, let op wat u doet en gebruik uw gezond verstand bij het bedienen van een elektrisch gereedschap. Gebruik geen elektrisch gereedschap wanneer u moe of onder invloed bent van drugs, alcohol of medicijnen. Een moment van onoplettendheid bij het gebruik van elektrisch gereedschap kan ernstige persoonlijke schade veroorzaken.

**GEBRUIK PBM'S.**

Draag persoonlijke beschermingsmiddelen. Gebruik, afhankelijk van de toepassing, een gelatsscherm of veiligheidsbril. Draag indien nodig een stofmasker, gehoorbeschermers, handschoenen en een werkplaatsschort die kleine schurende deeltjes of stukjes werkstuk kan stoppen. De oogbescherming moet in staat zijn om rondvliegende brokstukken te stoppen die door verschillende operaties worden gegenereerd. Het stofmasker of gasmasker moet in staat zijn om deeltjes te filteren die door uw operatie worden gegenereerd. Langdurige blootstelling aan lawaai van hoge intensiteit kan gehoorbeschadiging veroorzaken.

**NIET OP DE TENEN WERKEN.**

Houw de voeten goed op de grond en blijf in ieder moment in evenwicht. Dit vergemogelijkt een betere controle van het elektrisch gereedschap in onverwachte situaties.

**DRAAG GESCHIKTE KLEDING.**

Draag geen losse kleding of sieraden. Houw uw haar, kleding en handschoenen uit de buurt van bewegende delen. Losse kleding, sieraden en lange haren kunnen door bewegende delen worden opgenomen. Als er apparaten zijn voor de verbinding van extractiemiddelen en stofverzamelaars, zorg erdan voor dat ze zijn aangesloten en juist worden gebruikt. Het gebruik van deze apparaten kan gevaren die met stof te maken hebben verminderen.

**ELEKTRISCHE VEILIGHEID.**

De stekker van het elektrisch gereedschap moet bijpassend zijn met de basis van het stopcontact. Verander de stekker nooit; op welke manier ook. Gebruik geen verloopstekkers met geaard elektrisch gereedschap. Onveranderde stekkers en passende stopcontacten zullen het risico op een elektrische schok verminderen. Vermijd lichamelijk contact met geaarde oppervlakken zoals buizen, verwarmingen, fornuizen en koelkasten. Er bestaat een verhoogd risico op een elektrische schok wanneer uw lichaam geaard is. Elektrisch gereedschap niet blootleggen aan regen of natte omstandigheden. Water in het ele-

ktrisch gereedschap zal het risico op een elektrische schok verhogen. Houd dit elektrische gereedschap alleen vast aan de geïsoleerde greepoppervlakken als u een handeling uitvoert waarbij het draaiende accessoire in contact kan komen met verborgen bedrading of met zijn eigen snoer. Een draaiend accessoire dat in contact komt met een "spanningvoerende" draad kan blootliggende metalen delen van dit elektrische gereedschap "onder spanning" brengen en de gebruiker een elektrische schok geven. Gebruik geen accessoires die vloeibare koelvloeistoffen nodig hebben. Het gebruik van water of andere vloeibare koelvloeistoffen kan leiden tot elektrocutie of schokken.

**SNOER NIET MISBRUIKEN.**

Gebruik het snoer nooit om het elektrische gereedschap te dragen, op te tillen of uit de stekker te trekken. Houd het snoer uit de buurt van hitte, olie, scherpe randen of bewegende onderdelen. Een beschadigd of verward snoer verhoogt het risico op een elektrische schok. Bij het gebruik buitenshuis van het elektrisch gereedschap, gebruik maken van een verlengsnoer dat geschikt is voor gebruik buitenshuis. Het gebruik van een verlengsnoer dat geschikt is voor gebruik buitenshuis vermindert het risico op een elektrische schok. Als het gebruik van het elektrisch gereedschap in een vochtige omgeving onvermijdelijk is, gebruik dan een stroom beveiligd met een aardlekschakelaar (RCD). Het gebruik van een aardlekschakelaar vermindert het risico van een elektrische schok.

**ONOPZETTELIJK INSCHAKELEN VOORKOMEN.**

Zorg ervoor dat de schakelaar op de "off" positie staat voor de verbinding met het netwerk of het transporteren van het elektrisch gereedschap. Het dragen van het elektrische gereedschap met uw vinger aan de schakelaar of het aansluiten van het elektrisch gereedschap met de schakelaar op de "on" positie, nodigt uit tot ongevallen. Verwijder sleutels of gereedschap voor het starten van het elektrische gereedschap. Een achtergelaten sleutel of gereedschap in een draaiend onderdeel van het elektrische gereedschap kan persoonlijk letsel veroorzaken. Leg dit elektrische gereedschap nooit neer voordat het accessoire volledig tot stilstand is gekomen. Het draaiende accessoire kan het oppervlak vastgrijpen en dit elektrische gereedschap uit uw macht trekken. Gebruik dit elektrische gereedschap niet terwijl u het aan uw zijde draagt. Per ongeluk contact met het draaiende accessoire kan uw kleding blijven haken, waardoor het accessoire in uw lichaam wordt getrokken.

**GEBRUIK EN ONDERHOUD.**

Forceer het elektrisch gereedschap niet. Gebruik het juiste elektrisch gereedschap voor de toepassing. Met het juiste elektrisch gereedschap werkt u beter en veiliger binnen het toerental waarvoor deze werd ontworpen. Gebruik het elektrisch gereedschap niet als de schakelaar niet kan worden geplaatst op de “on” en “off” posities. Elk elektrisch gereedschap dat niet kan worden in- of uitgeschakeld is gevaarlijk en moet worden gerepareerd. Trek de stekker uit het stopcontact en/of de accu voordat u afstellingen verricht, accessoires verwisselt of het elektrisch gereedschap weglegt. Dergelijke preventieve veiligheidsmaatregelen verminderen het risico op het onopzettelijk aanzetten van het elektrische gereedschap. Gebruik geen accessoires die niet specifiek zijn ontworpen en aanbevolen door Werku®. Alleen omdat het accessoire op dit elektrische gereedschap kan worden bevestigd, is een veilige werking niet gegarandeerd. De nominale snelheid van het accessoire moet minstens gelijk zijn aan de maximale snelheid die op dit elektrische gereedschap is aangegeven. Accessoires die sneller draaien dan hun nominale snelheid, kunnen breken en uit elkaar vliegen. De buitendiameter en de dikte van uw accessoire moeten binnen de capaciteit van dit elektrische gereedschap vallen. Accessoires met een onjuist formaat kunnen niet voldoende worden beschermd of gecontroleerd. De schroefdraadbevestiging van accessoires moet overeenkomen met de schroefdraad van de spindel. Voor accessoires die met flenzen zijn gemonteerd, moet het asgat van het accessoire passen op de plaatsingsdiameter van de flens. Accessoires die niet passen bij de montagehardware van dit elektrische gereedschap zullen uit balans raken, overmatig trillen en kunnen leiden tot controleverlies. Gebruik geen beschadigd accessoire. Inspecteer het accessoire voor elk gebruik. Als dit elektrische gereedschap of het bijbehorende accessoire is gevallen, inspecteer het dan op schade of installeer een onbeschadigd accessoire. Plaats uzelf en omstanders na inspectie en installatie van een accessoire uit de buurt van het vlak van het roterende accessoire en laat dit elektrische gereedschap gedurende één minuut op maximale onbelaste snelheid draaien. Beschadigde accessoires zullen tijdens deze testperiode normaal gesproken uit elkaar vallen. Houd het snoer uit de buurt van het draaiende accessoire. Als u de controle verliest, kan het snoer worden doorgesneden of blijven haken en kan uw hand of arm in het draaiende accessoire worden getrokken. Maak de ventilatieopeningen van dit elektrische gereedschap regelmatig schoon. De ventilator van de motor trekt het stof in de behuizing en overmatige ophoping van metaalpoeder kan elektrische gevaren veroorzaken.

**OPSLAG.**

Elektrisch gereedschap dat niet in gebruik is moet worden opgeladen buiten het bereik van kinderen en mag niet worden gebruikt door personen zonder ervaring met elektrisch gereedschap of door mensen die deze instructies niet kennen. Elektrisch gereedschap is gevaarlijk in de handen van onervaren gebruikers.

**ONDERHOUD.**

Controleer of bewegende delen niet los zitten of vastgelopen zijn, of er geen gebroken onderdelen of andere omstandigheden zijn die de werking van elektrisch gereedschappen kunnen beïnvloeden. Elektrisch gereedschap moet worden gerepareerd voor gebruik en wanneer deze beschadigd zijn. Veel ongelukken worden veroorzaakt door slecht onderhouden elektrisch gereedschap. Gebruik elektrisch gereedschap en accessoires volgens deze instructies en op de wijze die voor het specifieke type elektrisch gereedschap geldt, rekening houdend met de werkomstandigheden en het te ontkielen werk. Het gebruik van elektrisch gereedschap voor andere dan de voorziene toepassingen kan tot gevaarlijke situaties leiden. Laat uw elektrisch gereedschap controleren en repareren door een officiële Werku® reparatieservice en gebruik alleen originele vervangingsonderdelen.

**CONDITIE CONTROLE.**

Zorg ervoor dat alle schroeven in dit elektrische gereedschap perfect zijn vastgedraaid. Laat dit elektrische gereedschap opwarmen door deze leeg te gebruiken gedurende koude klimaten of als dit elektrische gereedschap een lange periode niet gebruikt is, om ervoor te zorgen dat alle interne componenten perfect gesmeerd worden. Zorg ervoor dat de eventuele geïnstalleerde accessoires perfect aangebracht zijn en op zijn plaats zitten.

**VOORDAT U BEGINT.**

Voordat u dit elektrische gereedschap gebruikt, zorg ervoor dat u stevig staat. Controleer of er niemand onder dit elektrische gereedschap influentiezone staat indien u in de hoogte werkt. Houw uw handen uit de buurt van alle bewegende delen van dit elektrische gereedschap.

**TIJDENS HET WERKEN.**

Dit elektrische gereedschap niet laten werken zonder deze stevig vast te houden. Laat deze allen werken als u zeker bent dat u volledige controle over dit elektrische gereedschap heeft. Richt dit elektrische gereedschap

gereedschap nooit op iemand terwijl deze in gebruik is. Bij gebruik van dit elektrische gereedschap kunnen trillingen optreden. Schroeven kunnen geleidelijk loskomen en mogelijk storingen of ongevallen veroorzaken. Houw uw handen uit de buurt van alle bewegende delen van dit elektrische gereedschap.

### WERK EINDE.

Na gebruik, niet de geïnstalleerde accessoires in dit elektrische gereedschap aanraken. Deze kunnen heet zijn en brandwonden veroorzaken. Sommige materialen waarmee gewerkt is kunnen chemicaliën of giftige componenten bevatten. Vermijd het inademen van deze stoffen of met deze in contact komen met de huid. Gebruik PBM's ter voorkoming en bestrijding van incidenten van deze aard.

### ANDERE VEILIGHEIDSLINSTRUCTIES.

1) Houd dit elektrische gereedschap stevig vast en plaats uw lichaam en arm zo dat u de terugslagkrachten kunt weerstaan. Gebruik altijd de extra handgreep, indien aanwezig, voor maximale controle over terugslag of koppelreactie tijdens het opstarten. De operator kan koppelreacties of terugslagkrachten beheersen, als de juiste voorzorgsmaatregelen worden genomen. 2) Plaats uw hand nooit in de buurt van het roterende accessoire. Accessoire kan over uw hand terugslaan. 3) Positioneer uw lichaam niet in het gebied waar dit elektrische gereedschap zal bewegen als er een terugslag optreedt. Terugslag zal dit elektrische gereedschap voortstuwen in een richting die tegengesteld is aan de beweging van het wiel op het punt van blijven haken. 4) Wees extra voorzichtig bij het werken in hoeken, scherpe randen enz. Voorkom dat het accessoire stuitert en blijft haken. Hoeken, scherpe randen of stuiten hebben de neiging om het roterende accessoire vast te houden en verlies van controle of terugslag te veroorzaken. 5) Bevestig geen houtsnij-schijven of getande zaagschijven van een zaagketting. Dergelijke schijven maken veelvuldig terugslag en verlies van controle. 6) Gebruik geen overmatig groot schuurpapier. Volg de aanbevelingen van Werku® bij het kiezen van schuurpapier. Groter schuurpapier dat buiten de schuurzool uitsteekt, levert gevaar voor snijwonden op en kan blijven haken, scheuren van de schijf of terugslag veroorzaken.

### BESCHRIJVING VAN HET PRODUCT.

De schuurmachine is ontworpen voor werkzaamheden van schuren op wanden en plafonds van gipsplaat of afgewerkt met gips. Raadpleeg voor gebruik dit plan om vertrouwd te raken met de schuurmachine.

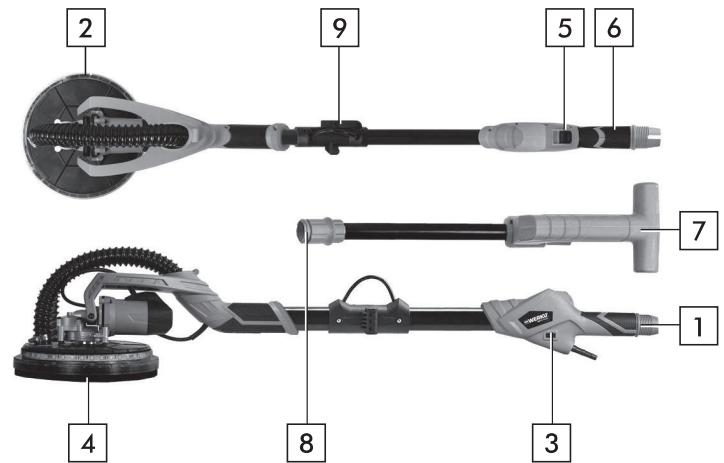

1. Externe vacuüm aansluiting.
2. LED Lamp.
3. Snelheidskiezer.
4. Ondersteuning schijf.
5. Schakelen.
6. Handvat.
7. Extra handgreep.
8. Lengte uitrekking stelschroef.
9. Bevestigingsclip.

### GEBRUIKSAANWIJZING.

Voor het starten van de schuurmachine, raden wij u aan zorgvuldig alle aangegeven instructies te lezen. Respecteer alle voorschriften met betrekking tot de preventie van ongevallen, gezondheids- en veiligheidsrichtlijnen, wetten en toepasselijke beperkingen voor werkplekken. De schuurmachine mag alleen worden gebruikt door personen die geïnstrueerd zijn in het gebruik ervan en uitsluitend voor de doeleinden waarvoor deze is ontworpen.

### ENERGIE VOEDING.

Zorg ervoor dat de energie voeding is aangepast aan de op het informatiebord van de schuurmachine eisen (1). Bij een lage spanning zal de schuurmachine langzaam opereren. Hierdoor zullen de prestaties verminderen en kan de motor oververhit raken.

### INSTELLING VAN UITREKKING.

Draai de stelschroef van de uitrekbare functie meerdere malen naar links (2). Trek het uitrekbare gedeelte tot de gewenste positie (3). Draai de stelschroef klokwaards (4).

### BELANGRIJK.

De schuurmachine moet met beide handen bij het handvat worden vastgehouden, om de best mogelijke positie te bereiken voor het gebruik van de schuurmachine in elke toepassing (5). Houw uw

handen altijd op het handvat van de schuurmachine en nooit in de buurt van de schuurschijf, daar deze kan draaien in verschillende richtingen en hand letsel tot gevolg kan hebben (6). De schuurmachine heeft een volledig geleede schuurschijf die kan draaien in verschillende richtingen, waardoor deze zich kan aanpassen op ieder oppervlak (7, 8, 9). Gebruikers kunnen de bovenste, middelste en onderste wanden of plafonds schuuren zonder van positie te veranderen.

### **VACUÛMSYSTEEM AANSLUITING.**

De schuurmachine kan worden aangesloten op een vacuüm systeem om de stof geproduceerd tijdens het schuurproces te verzamelen. Daarvoor sluit de vacuüm slang aan op de schuurmachine (10). Het is niet aan te raden om de schuurmachine te gebruiken zonder eerst het stof verzamelsysteem aan te sluiten, aangezien dit ademhalingsproblemen kan veroorzaken. De snelheid waarmee de zak vult zal afhangen van het materiaal dat wordt geschuurd en de dikte van het schuurpapier dat wordt gebruikt. Leeg de zak regelmatig om de beste resultaten te garanderen.

### **SCHUURSCHIJF BORSTEL BESCHERMING.**

De schuurbasis wordt omgeven door een beschermende borstel (11). Deze borstel komt vóór het schuurpapier in aanraking met de oppervlakte dat moet worden geschuurd en garandeert dat beide parallel in contact komen, en daardoor voorkomt dat schade veroorzaakt kan worden all het schuurpapier per ongeluk tegen het werkvlak aankomt. De beschermende borstel fungeert ook als een barrière tegen de stof die door de schuurmachine wordt gemaakt tijdens gebruik, zodat het geleidelijk wordt geëlimineerd door het externe stofzuigsysteem. Als de beschermende borstel beschadigd of versleten is, moet deze worden vervangen.

### **TOERENTAL SELECTOR.**

De schuurmachine is uitgerust met een snelheidsregelaar (12). De langzaamste snelheid in positie "1" en de snelste "6". De optimale snelheidsaanpassing voor elke toepassing is vooral afhankelijk van de voorkeuren van de gebruiker. In het algemeen is een hoge waarde de voorkeur voor harde materialen en een lagere waarde voor zachte materialen. De snelheid waarmee materiaal wordt verwijderd neemt toe met het toerental.

### **WERKING.**

Sluit het externe vacuümsysteem aan. Eenmaal aangesloten op de stroomvoorziening, druk op de

power-knop om de sander te starten (13). Wanneer het werk is voltooid, drukt u opnieuw op de knop start/stop en vervolgens op de power-knop om de sander uit te schakelen. Plaats de schuurschijf voorzichtig over de te schuren oppervlakte door het toepassen van voldoende druk. Pas meer druk toe zodat het schuurpapier in contact komt met de oppervlakte en beweeg de schuurmachine met een heen en weer beweging geleidelijk over het werkoppervlak (14). Gebruik alleen de vereiste kracht om het contact tussen de schuurmachine en het werkoppervlak te behouden. Overmatige druk kan schade veroorzaken aan het oppervlak dat wordt geschuurd. Terwijl het schuurpapier in contact is met het werkvlak, moet de schuurmachine in normale en constante beweging zijn om ongewenste markeringen op het werkoppervlak te voorkomen. Zorg ervoor dat het schuurpapier niet in contact komt met scherpe of puntige randen die schade kunnen veroorzaken aan de schuurmachine. Controleer de resultaten regelmatig, daar de schuurmachine zeer snel materiaal kan verwijderen, zeker bij grof schuurpapier.

### **LED-LICHTFUNCTIE.**

De schuurmachine is voorzien van een LED-lichtfunctie (15). Om deze functie te gebruiken, druk op de aan/uit-knop van het LED-licht (16).

### **SCHUURSCHIJF VASTSTELLING.**

Steek de schuurmachine uit het stopcontact voordat u afstellingen doet of accessoires vervangt. De schuurschijven worden op zijn plaats gehouden met klittenband (17). Lijn de schuurschijf over het ondersteuningsschijf, zodat de randen samenkomen (18). Druk de schuurschijf op zijn plaats totdat deze stevig vast zit (19).

### **VOUWEN.**

Om de schuurmachine op te vouwen, gewoon de bevestigingspin los maken die zich aan de rechterzijde van de extra handgreep begeeft.

### **ONDERHOUD.**

De schuurmachine is ontworpen voor een lange levensduur met een minimum aan onderhoud. Optimaal gebruik hangt af van de juiste verzorging en regelmatige reiniging van de schuurmachine. Om ongelukken te voorkomen, altijd de stekker van de schuurmachine uit het stopcontact halen vóór het schoonmaken of onderhoud. De schuurmachine kan na elk gebruik effectief worden gereinigd met behulp van perslucht. Als er geen perslucht beschikbaar is, gebruik dan een borstel om stof van de schuurmachine te verwijderen. Motor ventilatieopeningen schakelaarendels moeten

altijd schoon en vrij van stoffen. Probeer tijdens het schoonmaken niet puntige voorwerpen door de openingen te voegen. Sommige reinigings- en oplosmiddelen kunnen schade veroorzaken aan de kunststof onderdelen, onder deze zijn benzine, tetrachloorkoolstof, chloorhoudende schoonmaakmiddelen, ammoniak en huishoudelijke schoonmaakmiddelen die ammoniak bevatten. Gebruik geen van deze om de schuurmachine schoon te maken.

### **MILIEU BESCHERMING.**

De materialen en componenten die zijn gebruikt om dit product te vervaardigen kunnen worden hergebruikt en gerecycleerd. Werku® is gehecht aan een geïntegreerd managementsysteem dat verantwoordelijk is voor de correcte verwijdering van de residuen van dit product. Gooi dit product niet weg met de gewone vuilnis. Werku® biedt haar klanten een gratis collectiedienst voor deze resten op elke verkooppunt, op het verzamelpunt van het managementsysteem en op het schone inzamelpunt van uw woonplaats.

### **GARANTIE EN TECHNISCHE SERVICE.**

Werku® biedt een garantie aan die de reparatie van alle geconstateerde gebreken die te wijten aan fouten in het materiaal of de fabricage dekt. Om deze dekking effectief te zijn is het noodzakelijk dat de gebreken verschijnen binnen de geldigheidsduur. De consument heeft recht op gratis reparatie van alle defecten (verzendkosten, arbeidskosten en materialen inbegrepen) hetzij via de reparatie of door vervanging (eventueel met een nieuwer model). In ieder geval accepteert Werku® geen vervangingen als deze kosten onevenredig in vergelijking met de reparatiekosten. Deze garantie doet geen afbreuk aan de consumentenrechten die zijn vastgelegd in Europese of nationale wetgeving. Deze garantie is geldig gedurende 3 jaar. The geldigheidsduur begint op de datum van aankoop van de eerste consument. Deze datum wordt getoond op de factuur of aankoopbon. Alle claims die voortvloeien uit deze garantie moeten aan de Werku® distributeur of aan de Werku® Technische Dienst worden voorgelegd. Hiervoor moet u deze garantie correct ingevuld en gestempeld bij de distributeur presenteren, samen met de factuur of kassabon. Voor welke informatie ook over deze garantie, kunt U contact opnemen met de Technische Dienst op het telefoonnummer +34 981 648 119, of per e-mail op [info@werku.com](mailto:info@werku.com). Deze garantie geldt niet voor defecten veroorzaakt door onderdelen die versleten zijn door

gebruik en andere vormen van natuurlijke slijtage, defecten veroorzaakt door het niet opvolgen van de instructies voor het gebruik, bij toepassingen waarvoor dit product niet bestemd is, voor afwijkende omgevingsfactoren, overbelasting of onzorgvuldig onderhoud of reiniging, voor gebreken veroorzaakt door het gebruik van onderdelen, accessoires of vervangingen die niet origineel Werku® onderdelen zijn, indien dit product geheel of gedeeltelijk gedemonteerd, aangepast of gerepareerd is door iemand verschillend van de Technische Dienst, bij minimale en irrelevante onregelmatigheden die het normale gebruik niet beïnvloeden. Reparaties en vervangingen verlengen of vernieuwen de geldigheidsduur van deze garantie niet. De vervangen onderdelen worden eigendom van Werku®. Indien de koper dit product naar de Technische Dienst stuurt en deze niet voldoet aan de voorwaarden van deze garantie, zijn alle onkosten en transport risico's voor de koper. Deze garantie is alleen geldig op het grondgebied van de Europese Unie. Het bedrijf dat verantwoordelijk is voor de naleving van deze garantie is Werku Tools SA.

### **TECHNISCH ADVIES.**

De technische afdeling van Werku® staat tot uw beschikking om eventuele vragen op te lossen die u mocht hebben met betrekking tot zijn producten. Als u contact wilt opnemen met ons team, stuur dan een e-mail naar [info@werku.com](mailto:info@werku.com).



### DECLARAÇÃO CONFORMIDADE CE.

Werku® declara que a lixadora WK403070 corresponde às seguintes Diretivas e Normativas:

2006/42/EC

2014/30/EU

EN 60745-1:2009/A11:2010

EN 60745-2-3:2011/A12:2014

EN 55014-1:2021

EN 55014-2:2021

EN 61000-3-2:2019/A1:2021

EN 61000-3-3:2013/A2:2021



La Coruña, 01/08/2022

R Yáñez

Werku Tools SA

### CARACTERÍSTICAS TÉCNICAS.

Voltagem-frequência .....	230V~50Hz
Potência .....	750W
Classe .....	II
Índice de protecção .....	IP20
Rotações .....	1000-1850 min <sup>-1</sup>
Velocidades .....	6
Diâmetro disco .....	225 mm
Comprimento total .....	1300-1800 mm
Graduação .....	0-45°
Peso líquido .....	4.1 kg
Pressão acústica LpA .....	83.1 dB(A)
Possível variação KpA .....	3 dB(A)
Pressão acústica LwA .....	94.1 dB(A)
Possível variação KwA .....	3 dB(A)
Vibração Ah .....	1.171 m/s <sup>2</sup>
Possível variação Kh .....	1.5 m/s <sup>2</sup>

### VIBRAÇÃO.

O valor total de vibração declarado foi medido de acordo com um método de teste padrão e pode ser usado para comparar uma ferramenta elétrica com outra. O valor total de vibração declarado também pode ser usado em uma avaliação preliminar da exposição. Atenção: a emissão de vibração durante o uso real da ferramenta elétrica pode diferir do valor total declarado dependendo da forma como a ferramenta elétrica é usada. Atenção: identifique medidas de segurança para proteger o operador, com base em uma estimativa de exposição nas condições reais de uso.

### PICTOGRAMAS.



Ler manual de instruções



Usar protecção ocular



Usar protecção para nariz e boca



Duplo isolamento



Conformidade europeia



Certificação TÜV-GS



Diretiva 2002/96/CE

### INSTRUÇÕES DE SEGURANÇA.

Esta ferramenta elétrica deve funcionar como uma lixadeira. Leia todos os avisos de segurança, instruções, ilustrações e especificações fornecidas com esta ferramenta elétrica. O não cumprimento de todas as instruções listadas abaixo pode resultar em choque elétrico, incêndio e/ou ferimentos graves. Manter todos os avisos e as instruções para referência futura. Os acidentes poderam evitar-se em muitos casos dando-se conta de uma situação perigosa antes de que se produza, e observando fielmente os procedimentos de segurança apropriados. Operações como lixar, escovar, polir ou cortar não são recomendadas para serem executadas com esta ferramenta elétrica. Operações para as quais esta ferramenta elétrica não foi projetada podem criar um perigo e causar ferimentos pessoais.

### SEGURANÇA DO ÁREA DE TRABALHO.

Manter a área de trabalho limpa e bem iluminada. As áreas desorganizadas e escuras provocam acidentes. Não opere esta ferramenta elétrica perto de materiais inflamáveis. Faíscas podem inflamar esses materiais. Manter longe do alcance das crianças e curiosos enquanto estiver operando uma ferramenta elétrica. As distrações podem fazer você perder o controle. Mantenha as pessoas presentes a uma distância segura da área de trabalho. Qualquer pessoa que entrar na área de trabalho deve usar equipamento de protecção

individual. Fragmentos da peça de trabalho ou de um acessório quebrado podem voar e causar ferimentos além da área imediata de operação.

### **SEGURANÇA PESSOAL.**

Esteja alerta, observe o que está fazendo e use o bom senso ao operar uma ferramenta eléctrica. Não use a ferramenta quando estiver cansado ou sob a influência de drogas, álcool ou medicamentos. Um momento de desatenção enquanto opera uma ferramenta pode causar ferimentos graves.

### **USE EPIS.**

Use equipamento de proteção individual. Dependendo da aplicação, use proteção facial ou óculos de proteção. Conforme apropriado, use máscara contra pó, protetores auditivos, luvas e avental de oficina capazes de parar pequenos fragmentos abrasivos ou da peça de trabalho. A proteção ocular deve ser capaz de impedir a projeção de detritos gerados por várias operações. A máscara contra poeira ou respirador deve ser capaz de filtrar as partículas geradas por sua operação. A exposição prolongada a ruídos de alta intensidade pode causar perda de audição.

### **NÃO TRABALHE DE PUNTILHAS.**

Mantenha seus pés no chão e equilíbrio em todos os momentos. Isso permite melhor controle da ferramenta em situações inesperadas.

### **USAR ROUPA APROPRIADA.**

Não use roupas folgadas ou jóias. Manter o cabelo, roupas e luvas longe das peças móveis. Roupas folgadas, jóias ou cabelos longos podem ser agarradas por partes. Se houver dispositivos para conexão através de extracção e colecta de pó, verifique se eles estão conectados e usados corretamente. O uso destes dispositivos podem reduzir os riscos relacionados à poeira.

### **SEGURANÇA ELÉCTRICA.**

O plugue da ferramenta eléctrica deve coincidir com a base do soquete. Nunca modifique o plugue de qualquer forma. Não utilize plugues adaptadores com ferramentas eléctricas ligadas à terra. Plugues não modificados e bases compatíveis reduzirão o risco de choque eléctrico. Evite contacto corporal com superfícies aterradas tais como tubos, radiadores, fogões e geladeiras. Há um aumento do risco de choque eléctrico se seu corpo está no chão. Não

exponha ferramentas eléctricas à chuva ou humidade. A água entrando na ferramenta eléctrica aumentará o risco de choque eléctrico. Segure esta ferramenta eléctrica apenas pelas superfícies isoladas quando realizar uma operação em que o acessório giratório possa entrar em contato com fios ocultos ou seu próprio cabo. Um acessório giratório em contato com um fio “vivo” pode tornar “vivas” as partes metálicas expostas desta ferramenta eléctrica e causar um choque eléctrico no operador. Não use acessórios que requeiram refrigerantes líquidos. O uso de água ou outros líquidos refrigerantes pode resultar em eletrocussão ou choque.

### **NÃO FORCE O CABO ELÉCTRICO.**

Nunca use o cabo de carregar, erguer ou retirar a ferramenta eléctrica. Mantenha o cabo longe do calor, óleo, cantos afiados ou partes móveis. Os cabos danificados ou emaranhados aumentam o risco de choque eléctrico. Ao operar uma ferramenta eléctrica ao ar livre, use um cabo de extensão apropriado para uso externo. O uso de um cabo de extensão apropriado para áreas exteriores reduz o risco de choque eléctrico. Se a utilização de uma ferramenta eléctrica em um local húmido estiver disponível, usar um poder protegida por um dispositivo de corrente residual (RCD). O uso de um RCD reduz o risco de choque eléctrico.

### **EVITE UM ACCIONAMENTO INVOLUNTÁRIO.**

Verifique se o interruptor está na posição “off” antes de se conectar à rede, e ao coger ou carregar a ferramenta eléctrica. Carregar ferramentas eléctricas com seu dedo no interruptor ou ligar que têm o interruptor em posição “on” convida a acidentes. Retire a chave ou a ferramenta antes de iniciar a ferramenta eléctrica. Unha chave ou ferramenta esquecida ou anexada a uma parte rotativa dunha ferramenta eléctrica pode causar danos pessoais. Nunca pouse esta ferramenta eléctrica até que o acessório pare completamente. O acessório giratório pode agarrar a superfície e tirar esta ferramenta eléctrica de seu controle. Não opere esta ferramenta eléctrica enquanto a carrega ao seu lado. O contato acidental com o acessório giratório pode prender sua roupa, puxando o acessório para o seu corpo.

### **USO E CUIDADOS.**

Não force a ferramenta eléctrica. Use a ferramenta eléctrica correta para sua aplicação. A ferramenta eléctrica correta fará o trabalho melhor e mais se-

guro se a taxa para o qual foi concebido. Não use a ferramenta eléctrica se o interruptor não pode ser posicionada em posição “off” e “on”. Qualquer ferramenta eléctrica que não pode ser controlada com o interruptor é perigosa e deve ser reparada. Retire o plugue da alimentação e/ou da bateria antes de fazer quaisquer ajuste, troco de acessórios ou amacenação de ferramentas eléctricas. Tais medidas preventivas reduzem o risco de accionamento accidental da ferramenta eléctrica. Não use acessórios que não sejam especificamente projetados e recomendados pela Werku®. O fato de o acessório poder ser acoplado a esta ferramenta eléctrica não garante uma operação segura. A velocidade nominal do acessório deve ser pelo menos igual à velocidade máxima marcada nesta ferramenta eléctrica. Acessórios funcionando mais rápido do que sua velocidade nominal podem quebrar e se espatifar. O diâmetro externo e a espessura do seu acessório devem estar dentro da capacidade nominal desta ferramenta eléctrica. Acessórios de tamanho incorreto não podem ser protegidos ou controlados adequadamente. A montagem roscada dos acessórios deve corresponder à rosca do fuso. Para acessórios montados por flanges, o orifício do acessório deve se ajustar ao diâmetro de localização do flange. Os acessórios que não correspondem ao hardware de montagem desta ferramenta eléctrica ficarão desequilibrados, vibrarão excessivamente e podem causar perda de controle. Não use um acessório danificado. Antes de cada uso, inspecione o acessório. Se esta ferramenta eléctrica ou seu acessório cair, verifique se há danos ou instale um acessório não danificado. Depois de inspecionar e instalar um acessório, posicione-se e os observadores afastados do plano do acessório rotativo e opere esta ferramenta eléctrica em velocidade máxima sem carga por um minuto. Acessórios danificados normalmente quebrarão durante este tempo de teste. Posicione o cabo longe do acessório giratório. Se você perder o controle, o cabo pode ser cortado ou preso e sua mão ou braço pode ser puxado para dentro do acessório giratório. Limpe regularmente as aberturas de ventilação desta ferramenta eléctrica. O ventilador do motor puxará a poeira para dentro do alojamento e o acúmulo excessivo de metal em pó pode causar riscos eléctricos.

#### **ARMAZENAGEM.**

Guarde as ferramentas fora do alcance das crianças e não permitir o manuseamento de ferramentas eléctricas para as pessoas não familiariza-

das com as ferramentas ou com estas instruções. As ferramentas eléctricas são perigosas nas mãos de utilizadores inexperientes.

#### **MANUTENÇÃO.**

Verifique as partes móveis de desalinhamento, não há peças quebradas ou outras condições que podem afectar o funcionamento das ferramentas eléctricas. As ferramentas eléctricas são reparadas antes da utilização, quando estão danificadas. Muitos acidentes são causados por ferramentas eléctricas sem manutenção. Use ferramentas eléctricas, acessórios e pontas de ferramentas, etc de acordo com estas instruções e na forma prevista para o tipo particular da ferramenta, levando em conta as condições de trabalho e o trabalho a desenvolver. O uso da ferramenta eléctrica para outras aplicações que não foram previstas, pode resultar em uma situação perigosa. Verifique a sua ferramenta reparada por um serviço oficial de reparação Werku® usando peças de substituição idênticas. Isso irá garantir a segurança da ferramenta seja mantida.

#### **VERIFICAR CONDIÇÃO.**

Verifique se os parafusos desta ferramenta eléctrica estão todos perfeitamente apertados. Em climas frios ou quando esta ferramenta eléctrica tenha estado sem uso durante muito tempo, deixe que esta ferramenta eléctrica aqueça um pouco fazendo-a funcionar em vazio durante uns minutos para permitir uma perfeita lubrificação dos componentes internos. Certifique-se que os possíveis acessórios instalados están perfeitamente assentes na posição correcta.

#### **ANTES DE COMEÇAR A TRABALHAR.**

Certifique-se que se encontra firmemente apoiado. Certifique-se que não há ninguém debaixo da zona de influência desta ferramenta eléctrica quando levar a cabo trabalhos em zonas elevadas. Afaste as mãos das partes em movimento desta ferramenta eléctrica.

#### **DURANTE O FUNCIONAMENTO.**

Não deixe esta ferramenta eléctrica a funcionar sem tela bem fixa. Coloque-o em funcionamento quando tiver a certeza que está perfeitamente controlado. Não aponte esta ferramenta eléctrica a ninguém durante o funcionamento. Esta ferramenta eléctrica produzirá vibrações durante o funcionamento. Os parafusos podem afrouxar progressivamente podendo causar avarias ou acidentes. Afaste as mãos das partes em movimento desta ferramenta eléctrica.

### AO TERMINAR DE TRABALHAR.

Não toque nos acessórios instalados nesta ferramenta elétrica após a sua utilização. Pode estar muito quente e provocar queimaduras. Alguns materiais sobre os quais trabalhará podem conter químicos ou componentes que podem ser tóxicos. Tenha cuidado para prevenir a inalação destas substâncias ou o contacto com a pele. Utilize os EPIs desenhados para o prevenir e proteger destas incidências.

### OUTRAS INSTRUÇÕES DE SEGURANÇA.

1) Segure firmemente esta ferramenta elétrica e posicione seu corpo e braço para permitir que você resista às forças de recuo. Sempre use a alavanca auxiliar, se fornecida, para máximo controle sobre o recuo ou reação de torque durante a inicialização. O operador pode controlar as reações de torque ou forças de retrocesso, se forem tomadas as devidas precauções. 2) Nunca coloque a mão perto do acessório rotativo. O acessório pode ricochetear sua mão. 3) Não posicione seu corpo na área onde esta ferramenta elétrica se moverá se ocorrer um retrocesso. O recuo irá impulsionar esta ferramenta elétrica na direção oposta ao movimento da roda no ponto de empecilho. 4) Tenha cuidado especial ao trabalhar em cantos, arestas vivas, etc. Evite quicar e prender o acessório. Cantos, bordas afiadas ou saltos têm a tendência de prender o acessório rotativo e causar perda de controle ou recuo. 5) Não coloque discos de entalhe em madeira ou discos de serra dentados. Esses discos criam retrocesso e perda de controle. 6) Não use lixa de papel muito grande. Siga as recomendações do Werku®, ao selecionar a lixa. Uma lixa maior que se estenda além da base de lixa apresenta risco de laceração e pode causar entalamento, rasgamento do disco ou retrocesso.

### DESCRIÇÃO DO PRODUTO.

A lixadora foi desenhada para realizar trabalhos de lixagem em paredes e tectos de pladur ou revestimentos de estuque. Observe este esquema para se familiarizar com a lixadora antes de a utilizar.

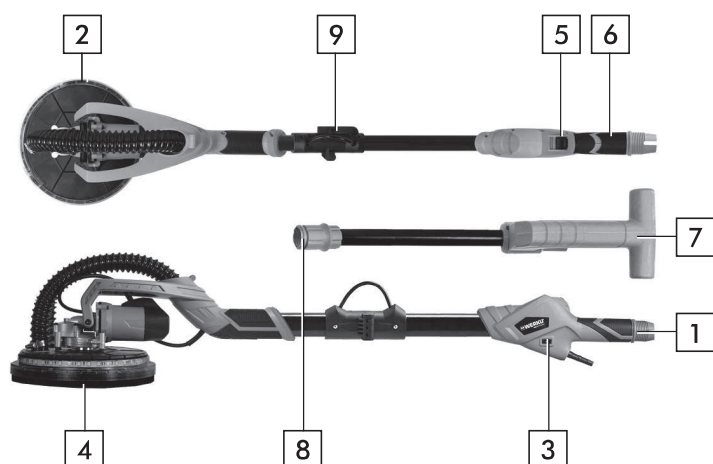

1. Conexão sistema aspiração.
2. Lâmpada LED.
3. Seletor de velocidade.
4. Prato suporte.
5. Interruptor.
6. Punho.
7. Punho auxiliar.
8. Rosca ajuste extensão comprimento.
9. Trinco.

### INSTRUÇÕES DE USO.

Antes de colocar a lixadora em funcionamento, aconselhamos a ler completa e minuciosamente todas as instruções que se indicam. Ainda assim, deverá ter em conta as normas para a prevenção de acidentes, os regulamentos e as directivas, as leis e restrições vigentes para os centros de trabalho. A lixadora deve de ser utilizado unicamente por pessoas devidamente preparadas para a sua operação e exclusivamente de acordo com os fins previstos.

### FONTE DE ALIMENTAÇÃO.

Certifique-se de que a fonte de alimentação se ajusta aos requisitos especificados na placa de dados da lixadora (1). Pôr o motor a funcionar a baixa voltagem fará com que este opere lentamente. Isto reduzirá o rendimento e pode causar o sobreaquecimento do motor.

### EXTENSÃO ELÉCTRICA.

Quando a zona de trabalho estiver afastada da fonte de alimentação, utilize uma extensão eléctrica com diâmetro e qualidade suficientes.

### AJUSTE DO EXTENSÍVEL.

Afrouxe a rosca de ajuste que sujeita o extensível girando-a várias vezes para a esquerda (2). Atire para a fora do extensível até chegar à posição desejada (3). Aperte a rosca girando-a para a direita (4).

### IMPORTANTE.

A lixadora deve ser agarrada com ambas as mãos pelo cabo, posicionando as mãos de modo a conseguir a melhor posição para manejar a lixadora em qualquer aplicação (5). Mantenha sempre as mãos sobre o cabo da lixadora, não as coloque nunca na zona da cabeça de lixagem porque os pivots da cabeça de lixagem actuam em várias direcções e poderiam prender-lhe a mão provocando um acidente (6). A lixadora tem uma cabeça de lixagem completamente articulada, podendo deslocar-se em múltiplas direcções, permitindo ao prato de lixagem adaptar-se ao tipo de superfície a lixar (7, 8, 9). Esta particularidade permite ao utilizador

lixar a parte alta, média ou baixa de uma parede ou de um tecto sem alterar a sua posição.

### **LIGAÇÃO SISTEMA ASPIRAÇÃO.**

A lixadora pode ser ligada a um sistema de aspiração para recolher o pó gerado durante o processo de lixagem. Para isso, em primeiro lugar, ligue a mangueira de aspiração à lixadora (10). Não é recomendável utilizar a lixadora sem a ter ligado a o sistema de recolha de pó porque pode provocar riscos para a sua respiração. A velocidade com que se pode encher a bolsa recolectora variará de acordo com o tipo de material a lixar e a grossura da folha de lixa. Para conseguir melhores resultados, limpe a bolsa com frequência.

### **ESCOVA PROTETORA DO DISCO DE LIXAGEM.**

O prato de lixagem está rodeado por uma escova de protecção (11). Esta escova protectora entra em contacto com a superfície a lixar antes da própria folha de lixa, assegurando assim que o contacto entre ambos seja perfeitamente paralelo evitando danos provocados por contactos inesperados da folha de lixa na superfície de trabalho. Por outro lado, a escova protectora serve de barreira ao pó gerado pela lixadora durante o seu funcionamento, recolhendo-o para que o sistema de aspiração externo o elimine progressivamente. Se a escova protectora estiver danificada ou excessivamente desgastada, deve ser substituída.

### **SELECTOR DE VELOCIDADE.**

A lixadora está equipada com um selector de velocidade (12). A velocidade mais lenta é marcada pela posição “1” e a velocidade mais alta é marcada pela posição “6”. O ajuste de velocidade óptimo para cada aplicação depende em grande medida da preferência do utilizador. Em geral, é preferível um valor alto em materiais duros e um valor menor em materiais moles. A velocidade de eliminação do material aumenta com a velocidade de rotação.

### **FUNCIONAMENTO.**

Ligue o sistema de aspiração externo. Uma vez ligada à rede eléctrica, pressione o botão de alimentação para iniciar a lixadeira (13). Quando o trabalho terminar, pressione novamente o botão iniciar/parar e, em seguida, o botão de alimentação para desligar a lixadeira. Coloque a lixadora cuidadosamente sobre a superfície a lixar aplicando a pressão suficiente para alinhar o prato de lixagem com a superfície de trabalho. Aplique pressão adicional sobre a lixadora

para fazer com que a folha de lixa entre em contacto com a superfície de trabalho e maneje a lixadora com movimentos sobrepostos a fim de suavizar pouco a pouco a superfície de trabalho (14). Aplique apenas a força necessária e não mais sobre a lixadora simplesmente para manter o contacto entre a folha de lixa e a superfície de trabalho. Se aplicar uma pressão excessiva poderá causar danos na superfície a lixar. Enquanto a folha de lixa estiver em contacto com a superfície de trabalho a lixadora deverá manter um movimento estável e constante para evitar marcas não desejadas sobre a superfície de trabalho. Evite que a folha de lixa entre em contacto com superfícies pontiagudas ou afiadas para evitar danos na lixadora. Verifique os resultados com frequência, esta lixadora pode eliminar material muito rapidamente, especialmente se utilizar uma folha grossa.

### **FUNÇÃO LUZ LED.**

A lixadeira está equipada com uma função de luz LED (15). Para usar esta função, pressione o botão de energia da luz LED (16).

### **FIXAÇÃO DOS DISCOS DE LIXAGEM.**

Desligue a lixadora da rede eléctrica antes de levar a cabo qualquer ajuste ou substituição de acessórios. Os discos de lixagem são fixados com velcro (17). Alinhe o disco de lixagem sobre o prato para que coincidirem os limites de ambas as partes (18). Pressione o disco de lixa sobre a base até aderir perfeitamente (19).

### **DOBRADO.**

Para dobrar a lixadora, só tem que liberar o trinco situado no lateral direito do punho auxiliar.

### **MANUTENÇÃO.**

A lixadora foi desenhada para funcionar durante muito tempo com o mínimo de manutenção. O funcionamento óptimo depende do bom cuidado da lixadora e de uma limpeza frequente. Para evitar acidentes, retire sempre a lixadora da fonte de alimentação antes de dar início á limpeza ou a qualquer tipo de manutenção da mesma. A lixadora deverá ser limpa de maneira eficaz mediante o uso de ar comprimido. Utilize sempre óculos protetores quando trabalhar com ar comprimido. Se não poder utilizar ar comprimido, retire as poeiras da lixadora com uma escova. As fendas de ventilação do motor e os interruptores devem estar sempre limpos e sem qualquer tipo de resíduos. Não tente limpá-los introduzindo objectos pontiagudos através das

aberturas. Alguns produtos de limpeza e dissolventes danificam os componentes de plástico, entre os quais se destaca a gasolina, o tetraclorometano, os dissolventes de limpeza clorados, o amoníaco, os produtos de limpeza clorados, e os produtos de limpeza domésticos que contêm amoníaco. Não utilize nenhum dos produtos anteriormente mencionados para limpar a lixadora.

### **PROTECÇÃO DO MEIO AMBIENTE.**

Os materiais e os componentes que foram usados para fazer este produto podem ser reutilizados e reciclados. Werku® está aderido a um Sistema Integrado de Gestão que está encarregado da correta eliminação dos resíduos deste produto. Não elimine este produto com os resíduos domésticos. Werku® oferece aos seus clientes um serviço livre de colecção destes resíduos nos seus pontos de venda, nos pontos da colecção estabelecidos pelo Sistema Integrado de Gestão ou no ponto de reciclagem da sua cidade.

### **GARANTIA E SERVIZO TÉCNICO.**

Werku® oferece uma garantia que cobre a reparação dos defeitos resultantes de erros nos materiais ou na fabricação. Para isso é imprescindível que os defeitos ocorram dentro do período de validade. O consumidor tem direito á reparação gratuita dos defeitos (custos de envio, mão de obra e materiais incluídos), optar pela reparação da escada defeituoso ou pela substituição (substituindo, se for necessário, por um modelo posterior). Em qualquer caso, a Werku® não aceitará substituições se representarem um custo desproporcional em comparação com o custo de reparo. Esta garantia não afeta os direitos do consumidor estabelecidos pelas leis europeias ou nacionais. O período de validade desta garantia é de 3 anos. O período de validade começa na data de aquisição pelo primeiro consumidor. Esta data está reflectida na factura ou ticket de compra. A reclamação em virtude desta garantia deve apresentar-se ao distribuidor da Werku® ou ao Serviço de Assistência Técnica da Werku®. Para isso é imprescindível apresentar esta garantia devidamente preenchida e selada pelo distribuidor, juntamente com a factura ou o ticket de compra. Para qualquer informação referente a esta garantia o comprador e/ou o distribuidor pode pôr-se em contacto com o Serviço de Assistência Técnica, através do telefone +34 981 648 119, ou por correio electrónico [info@werku.com](mailto:info@werku.com). Ficam excluída desta garantia os defeitos que tenham sido causados por peças desgastadas pelo uso ou outro tipo de desgaste natural, os defeitos causados pela inobservância ou incumprimento das instruções de uso e funcionamento,

ou de aplicações não conformes com o uso a que se destina este producto, ou de factores ambientais anormais, ou de sobrecarga, ou de manutenção ou limpeza inadequadas, defeitos causados pelo uso de acessórios, complementos ou peças de substituição que não sejam peças originais da Werku®, o producto total ou parcialmente desmontado, modificado ou reparado por pessoal alheio ao Serviço de Assistência Técnica o as irregularidades mínimas e irrelevantes para o uso e funcionamento adequado. As reparações e substituições não prolongam nem renovam o prazo de validade desta garantia. As peças substituídas passam a ser propriedade da Werku®. Se o comprador enviar o producto para o Serviço de Assistência Técnica, não cumprindo as condições desta garantia, as despesas e riscos de transporte correm a cargo do comprador. Esta garantia é válida dentro do território da União Europeia. A empresa responsável pelo cumprimento desta garantia é Werku Tools SA.

### **ASSESSORAMENTO TÉCNICO.**

A Werku® põe a sua disposição seu departamento técnico para resolver qualquer dúvida que possa surgir sobre seus produtos. Em caso que deseje estabelecer contacto com nossa equipe, remeta um correio electrónico à direção [info@werku.com](mailto:info@werku.com).

WALL-CEILING SANDER  
 230/240V ~ 50Hz - 750W  
 Ø 225 MM - N<sub>o</sub> 1000-2100 MIN<sup>-1</sup>  
 SERIE 0822 - MADE IN PRC 08/2022  
 WERKU TOOLS SA - LA CORUÑA - SPAIN

1

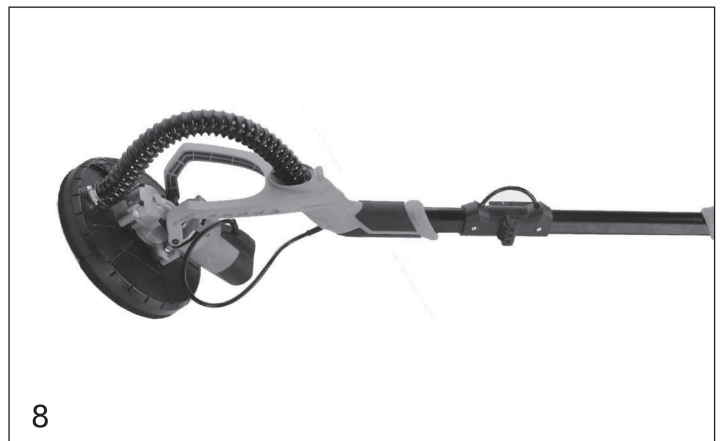
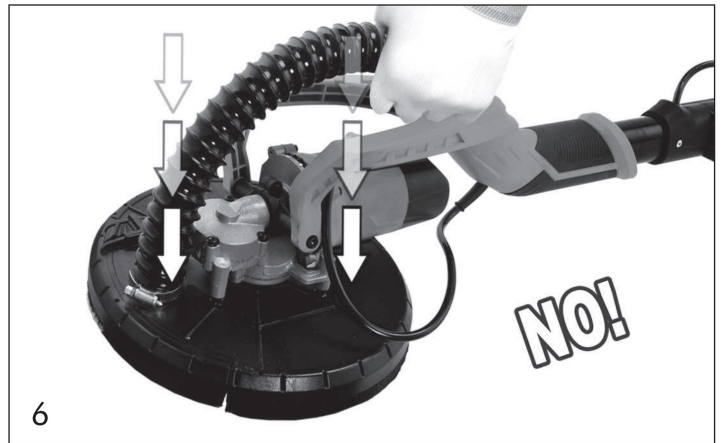
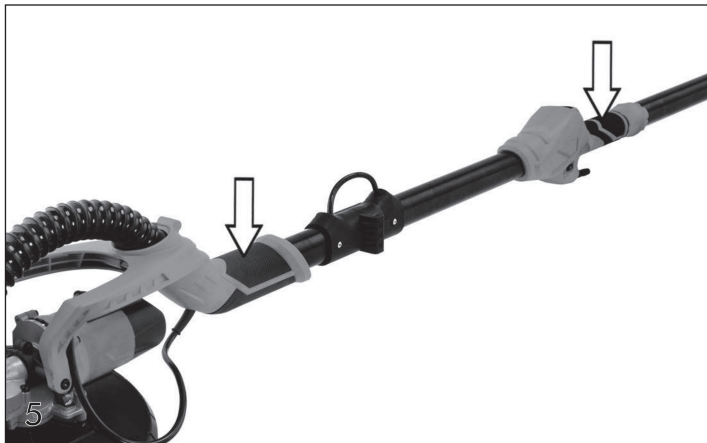
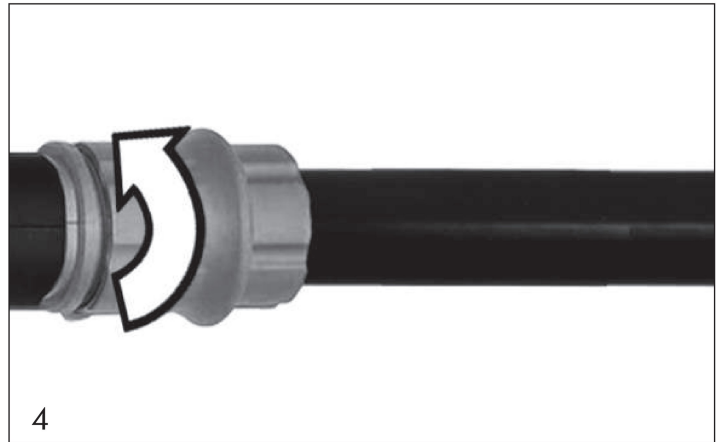
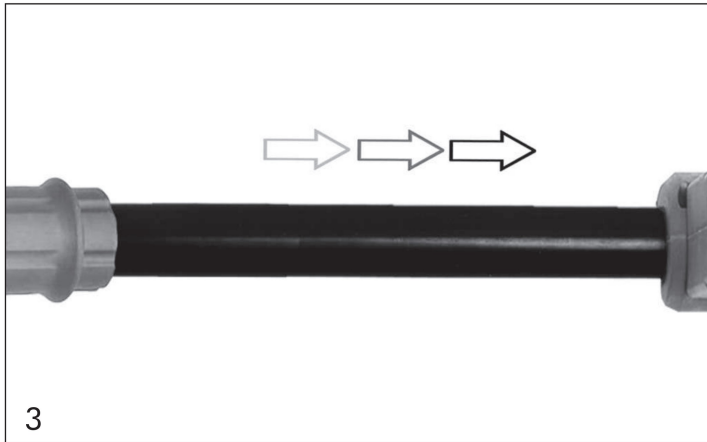
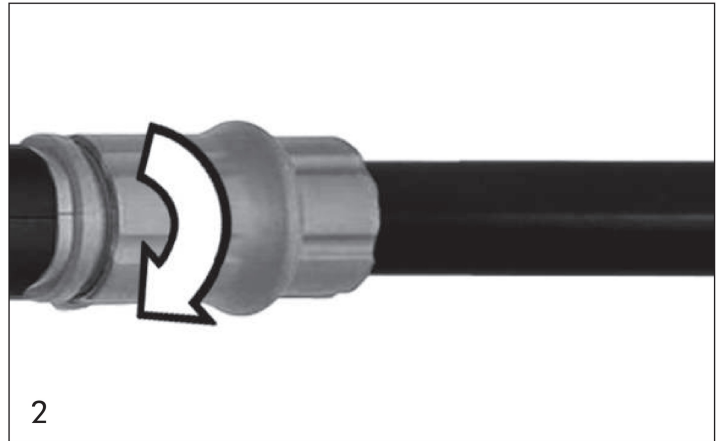

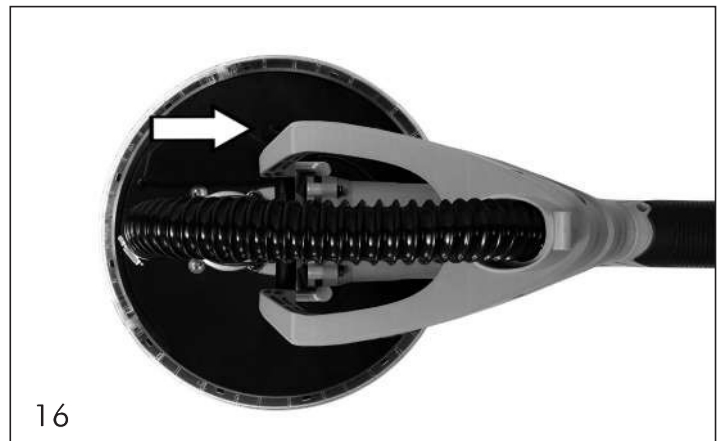
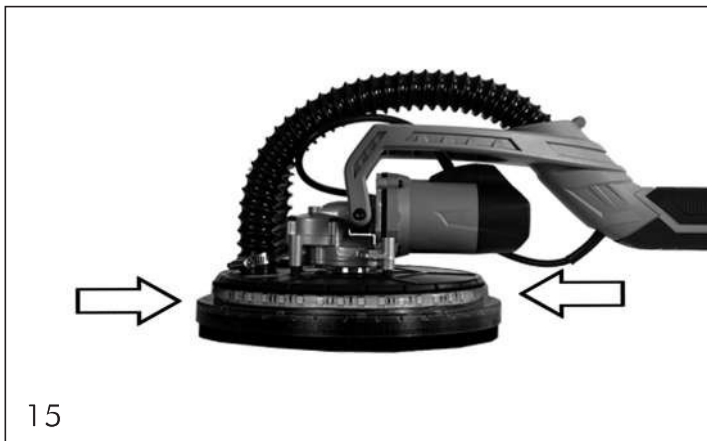
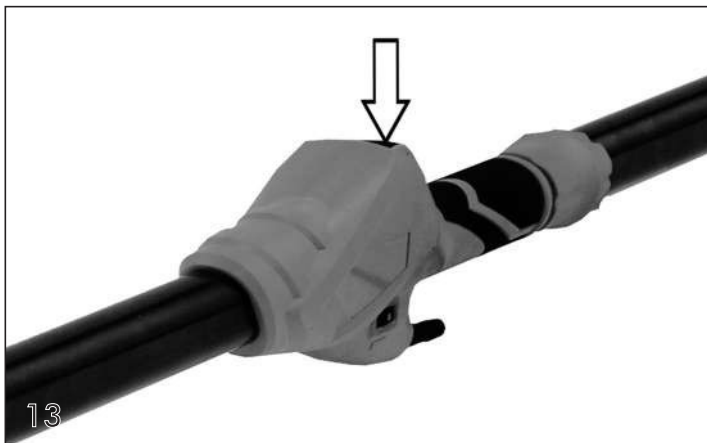
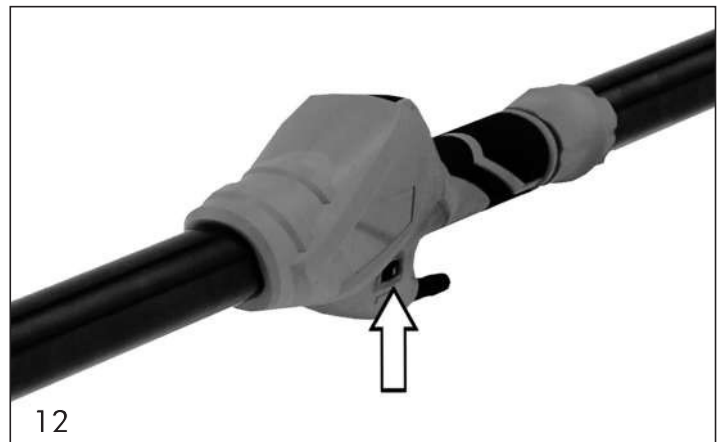
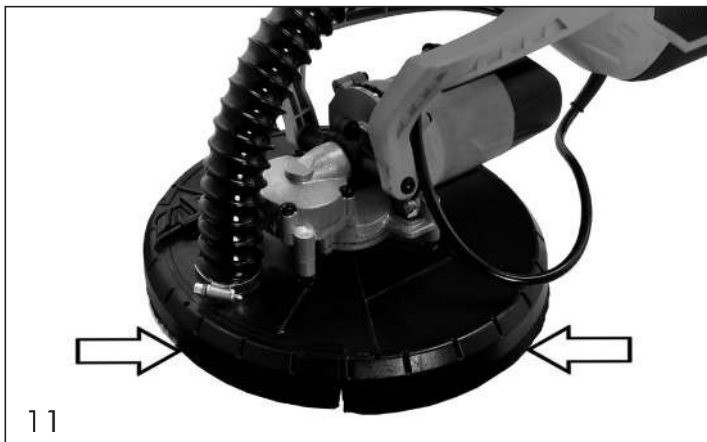
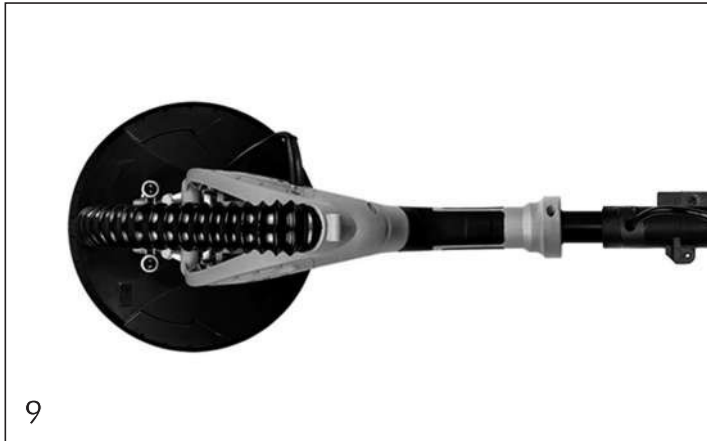



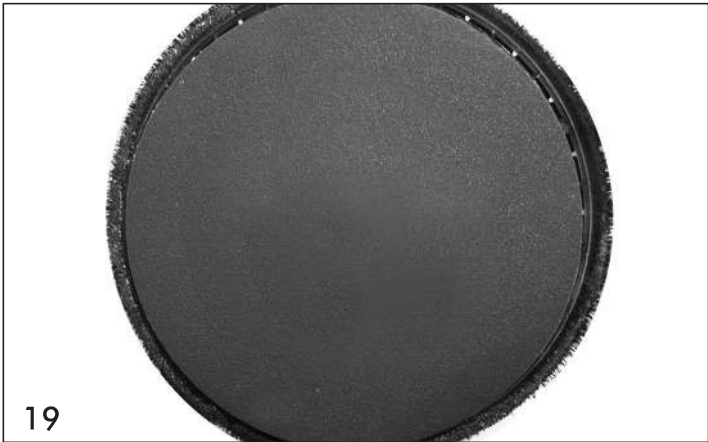

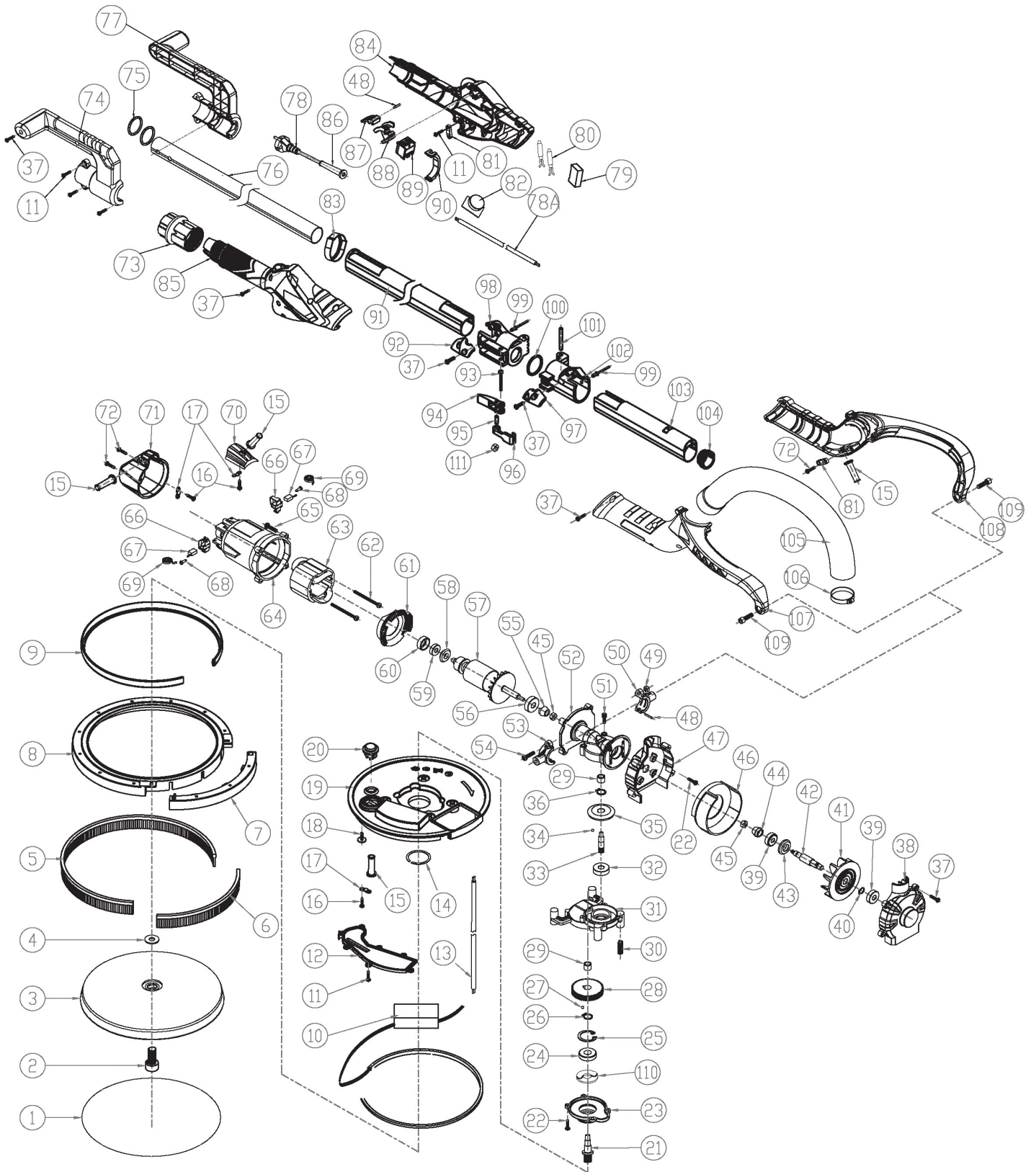



**ENG** Technical service under guarantee is only provided upon presentation of this signed and stamped document, together with the invoice or receipt.

**ESP** Servicio técnico en garantía solo es prestado previa presentación de este documento firmado y sellado, junto con la factura o recibo.

**DEU** Service unter Garantie wird nur versehen bei Vorlage dieses unterzeichneten und abgestempelten Dokument, zusammen mit der Rechnung oder Quittung.

**FRA** Service technique sous garantie est fournie uniquement sur présentation de ce document signé et tamponné, avec la facture ou le reçu.

**ITA** Servizio tecnico in garanzia viene fornito solo dietro presentazione di questo documento firmato e timbrato, insieme alla fattura o ricevuta.

**NED** Service onder garantie wordt alleen verstrekt op vertoon van deze getekende en gestempelde garantie, samen met de factuur of kassabon.

**POR** Serviço técnico em garantia só é prestado mediante a apresentação deste documento assinado e carimbado, juntamente com a fatura ou recibo.

**ENG** Purchase date

**ESP** Fecha compra

**DEU** Kaufdatum

**FRA** Date achat

**ITA** Data acquisto

**NED** Aankoopdatum

**POR** Data compra

**ENG** Distributor stamp

**ESP** Sello distribuidor

**DEU** Vertrieber Stempel

**FRA** Tampon distributeur

**ITA** Timbro distributore

**NED** Dealer stempel

**POR** Carimbo distribuidor