

WEIRKU®

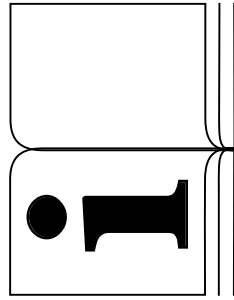

ENG ORIGINAL INSTRUCTIONS / DRY-WET VACUUM CLEANER
ESP INSTRUCCIONES ORIGINALES / ASPIRADOR SECO-HÚMEDO
DEU ORIGINALANLEITUNGEN / NASS-TROCKENSAUGER
FRA INSTRUCTIONS ORIGINALES / ASPIRATEUR SEC-HUMIDE
ITA ISTRUZIONI ORIGINALI / ASPIRAPOLVERE SECCO-UMIDO
NED ORIGINELE INSTRUCTIES / DROOG-NAT STOFZUIGER
POR INSTRUÇÕES ORIGINAIS / ASPIRADOR SECO-ÚMIDO

1200 W - 30 L - 3500 LPM - 1.5 M

WK402020

CE DECLARATION CONFORMITY.

Werku® declares that the **WK402020** dry-wet vacuum cleaner is in accordance with the following Directives and Standards:

- 2014/30/EU
- EN62233:2008
- EN60335-2-2:2010+A11:2012+A1:2013
- EN60335-1:2012+A11:2014+A13:2017+A1:2019+A2:2019+A14:2019
- AfPS GS 2019:01 PAK
- EN55014-1:2017
- EN55014-2:2015
- EN61000-3-2:2014
- EN61000-3-3:2013



La Coruña, 01/11/2021
 R Yáñez
 Werku Tools SA

TECHNICAL CHARACTERISTICS.

Voltage-frequency	230V~50Hz
Power	1200W
Class	I
Protection index	IPX4
Vacuum pressure	180 mbar
Air flow	3500 l/min
Tank capacity	30 l
Hose length	1.5 m
Synchronisation	≤ 2000W
Net weight	6.5 kg

PICTOGRAMS.

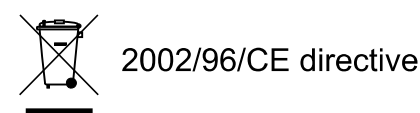
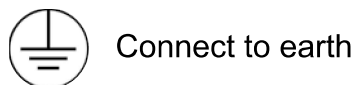
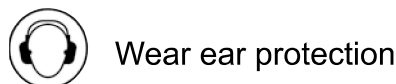
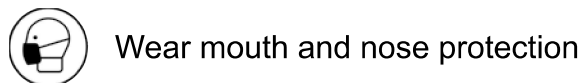
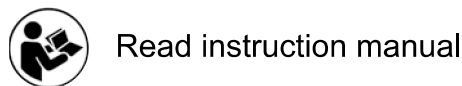

SAFETY INSTRUCTIONS.

Read all security warnings and all instructions. Failure to follow all warnings and instructions listed below may result in electrical shock, fire and/or serious injury. Keep all warnings and all instructions for future reference. Accidents can be avoided in many cases by recognizing a potentially hazardous situation before it occurs and by observing appropriate safety procedures. Do not use this dry-wet vacuum cleaner for other applications than those specified in this manual.

WORK AREA SAFETY.

Keep work area clean and well lit. Cluttered and dark areas invite accidents. Do not handle power tools in explosive atmospheres, such as in the presence of flammable liquids, gases or dusts. Keep away from children and curious while operating a power tool. Distractions can cause you to lose control.

PERSONAL SAFETY.

Stay alert, watch what you are doing and use common sense when operating this power tool. Do not use this power tool while being tired or under the influence of drugs, alcohol or medicines. A moment of inattention while operating this power tool may cause damage serious personal damage.

USE PPE'S.

Wear personal protective equipment. Depending on application, use a face shield, safety goggles or safety glasses. As appropriate, wear dust mask, hearing protectors, gloves and workshop apron capable of stopping small abrasive or work piece fragments. The eye protection must be capable of stopping flying debris generated by various operations. The dust mask or respirator must be capable of filtrating particles generated by your operation. Prolonged exposure to high intensity noise may cause hearing loss.

DO NOT WORK ON TIPTOES.

Keep your feet on the ground and balance at all times. This enables better control of the power tool in unexpected situations.

DRESS PROPERLY.

Do not wear loose clothing or jewelry. Keep your hair, clothing and gloves away from moving parts. Loose clothes, jewelry or long hair can be caught in moving parts. If there are devices for connecting means for extracting and collecting dust, make sure they are connected and properly used. The use of these devices can reduce dust related hazards.

ELECTRICAL SAFETY.

The plug of the power tool must match with the base of the socket. Never modify the plug in any way. Do not use any adapter plug with earthed power tools. Unmodified plugs and matching bases will reduce the risk of electric shock. Avoid body contact with grounded surfaces such as pipes, radiators, cookers and refrigerators. There is an increased risk of electric shock if your body is grounded. Do not expose power tools to rain or wet conditions. Water entering the power tool will increase the risk of electric shock

DO NOT ABUSE THE CORD.

Never use the cord to carry, lift or unplug the power tool. Keep the cord away from heat, oil, sharp edges or moving parts. Damaged or entangled cords increase the risk of electric shock. When operating a power tool outdoors, use an extension cord suitable for outdoor use. The use of an extension cord suitable for outdoor use reduces the risk of electric shock. If the use of a power tool in a damp location is unavoidable, use a power protected by a residual current device (RCD). The use of an RCD reduces the risk of electric shock.

AVOID ACCIDENTAL STARTING.

Make sure the switch is in “off” position before connecting to the network, or when taking or carrying the power tool. Carrying power tools with your finger on the switch or plugging in power tools that have the switch in “on” position invites to accidents. Remove keys or tools before starting the power tool. A left key or tool attached to a rotating part of a power tool can cause personal injury.

USE AND CARE.

Do not force the power tool. Use the correct power tool for your application. The correct power tool will do the job better and safer at the rate for which it was conceived. Do not use the power tool if the switch cannot be positioned to “off” and “on” position. Any power tool that cannot be controlled with the switch is dangerous and must be repaired. Remove the plug from the power supply and/or battery before making any adjustments, changing accessories or storing the power tool. Such preventive safety measures reduce the risk of starting the power tool accidentally.

STORE POWER TOOLS.

Store power tools out of reach of children and do not allow the handling of power tools to people unfamiliar with the tools or these instructions. Power tools are dangerous in the hands of untrained users.

MAINTENANCE.

Check moving parts for misalignment or binding, there are no broken parts or other conditions that may affect the operation of power tools. Power tools are repaired before use when they are damaged. Many accidents are caused by poorly maintained power tools. Use power tools, accessories and tool tips, etc. according to these instructions and in the manner provided for the particular type of power tool, taking into account the conditions work and work to develop. The use of the power tool for applications other than those intended could result in a dangerous situation. Please check your power tool serviced by a Werku® official repair service using only identical replacement parts. This will ensure the safety of the power tool is maintained.

CHECK CONDITION.

Make sure that all the screws in the dry-wet vacuum cleaner are perfectly tightened. In cold climates or when the dry-wet vacuum cleaner has not been used for a period, allow the dry-wet vacuum cleaner to warm up by leaving it to run empty for a few minutes, to ensure that all internal components are perfectly lubricated. Make sure that the possible installed accessories are perfectly fitted in place.

BEFORE STARTING WORK.

Make sure that the dry-wet vacuum cleaner is firmly supported before using. Check that no one is standing beneath you when using the dry-wet vacuum cleaner in high areas. Keep your hands away from all moving parts of the dry-wet vacuum cleaner.

DURING THE OPERATION.

Do not leave the dry-wet vacuum cleaner operating without having it firmly fixed. Only turn it on when you are sure you have full control over it. Do not point the dry-wet vacuum cleaner at anyone while in use. When operating the dry-wet vacuum cleaner will produce vibrations. The screws may gradually come loose, and possibly cause faults or accidents. Keep your hands away from all moving parts of the dry-wet vacuum cleaner.

AT FINISH WORKING.

Do not touch the possible accessories installed in the dry-wet vacuum cleaner after use. It may be hot and cause burns. Some materials worked with may contain chemicals or toxic components. Avoid

inhaling these substances or allowing them to come into contact with your skin. Use PPE designed to prevent and protect against incidents of this kind.

DESCRIPTION OF THE PRODUCT.

The dry-wet vacuum cleaner has been designed to carry out jobs of dry or wet vacuum cleaning. Refer to this plan to familiarize yourself with the dry-wet vacuum cleaner before use.



- 1. Switch.
- 2. Container latches.
- 3. Dust container.
- 4. Transport wheels.
- 5. Auxiliary plug.
- 6. Brush.

USE INSTRUCTIONS.

Before starting up the dry-wet vacuum cleaner, we recommend that you carefully read all the instructions as indicated. Please respect all regulations regarding the prevention of accidents, health and safety directives, laws and applicable restrictions for work places. The dry-wet vacuum cleaner must only be used by persons who have been instructed in its use and only for the purposes for which it has been designed.

POWER SUPPLY.

Make sure the power supply is adapted to the requirements shown on the information panel of the dry-wet vacuum cleaner (1). Using the motor

at low voltage will make it operate slowly. This will reduce performance and may cause the motor to overheat.

EXTENSION CORD.

If the working area is at some distance from the power supply, use an extension cord of enough diameter and quality.

FITTING THE WHEELS.

Disconnect the vacuum cleaner from the mains. Open the container latches on either side of the vacuum cleaner and remove the motor unit (2). Turn the dust container upside down on a stable surface (3). Insert the wheels into the four holes provided (4). The wheels are held in place by friction, no additional fixings are required.

DUST BAG FITTING-REMOVING.

The dust bag is only for use when dry vacuuming and must be removed before wet vacuuming. Disconnect the vacuum cleaner from the mains. Open the container latches on either side of the vacuum cleaner and remove the motor unit (2). Slide the dust bag gently over the socket in the dust container. Take care not to damage the dust bag (5). The dust bag is held in place by the ring around the opening. The dust bag should fit as closely as possible to the wall of the dust container (6). To remove the dust bag, gently slide it off the socket in the dust container. Replace the motor unit and fasten the container latches.

FULL DUST BAG.

Once the dust bag is full performance drops noticeably. Switch off the vacuum cleaner immediately and proceed to replace the dust bag. Disconnect the vacuum cleaner from the mains. Open the container latches on either side of the vacuum clean and remove the motor unit (2). Slide the full dust bag off the socket on the inside of the dust container and empty it (5). Fit again the dust bag to the socket. Replace the motor unit and fasten the latches.

FITTING THE FILTERS.

Attention! Never use the wet and dry vacuum cleaner without a filter. Check that the filter is securely fitted at all times. Disconnect the vacuum cleaner from the mains. Ensure that the filter is clean and dry. Open the container latches on

either side of the vacuum cleaner and remove the motor unit (2). For dry-vacuuming, slip the HEPA filter over the filter basket (7). Attention! The HEPA filter is suitable for dry-vacuuming only. For wet vacuuming, slip the supplied foam filter over the filter basket (8). Attention! The HEPA filter (already fitted) is not suitable for wet vacuuming. Take care not to damage the filter. To remove the filter, gently slide it off the filter basket. Replace the motor unit and fasten the container latches.

CONNECTING THE HOSE.

The hose can be connected to either the suction socket or the blower socket. The vacuum socket is located in the side of the dust container (9). Line up the notches on the hose end connector with the slots in the socket (10). Insert the hose end connector into the socket and rotate until it is fixed in place (11). The blower socket is located at the rear of the vacuum cleaner (12). Line up the notches on the hose end connector with the slots in the socket (13). Insert the hose end connector into the socket and rotate until it is fixed in place (14). Rotate and retract the hose end connector to disconnect the hose (15).

ASSEMBLING AND FITTING THE EXTENSION TUBES.

Either one or both of the extension tubes can be used to if additional length is required. To use both extension tubes together, connect the tubes by inserting the narrow end of one tube into the flared end of the other tube (16). Subsequently, slide the flared end of the extension tube over the nozzle at the end of the cleaner's handle (17). Slide the remaining narrow end of the extension tube into the socket in the brush or the crevice nozzle (18). To disconnect the tubes, pull the parts gently apart.

FITTING BRUSHES AND NOZZLES.

Slide the end of the vacuum handle or the extension tube into the socket in the brush or the crevice nozzle. To disconnect pull the parts gently apart.

CONNECTING TO A POWER TOOL DUST EXTRACTION OUTLET.

The adapter can be connected to power tools with a 26, 32, 35 or 45 mm dust extraction outlet. It may be necessary to cut the power tool adapter to fit your power tool dust extraction outlet. Slide one end of the adapter on to the vacuum handle and

the other end of the adapter to your power tool dust extraction outlet (19). To disconnect pull the parts gently apart.

DRY VACUUMING - BEFORE SWITCHING ON.

Ensure that the HEPA filter is clean. Using a dirty HEPA filter for dry vacuuming can lead to reduced suction and/or permanent damage to the HEPA filter. To prevent the HEPA filter becoming unnecessarily soiled, to maintain suction performance and to facilitate easy emptying, we recommend that a dust bag is always fitted when dry vacuuming. Ensure that the vacuum cleaner is correctly assembled. Check that the container latches are securely fastened.

WET VACUUMING - BEFORE SWITCHING ON.

Attention! For wet vacuuming, use only the supplied foam filter (8). Remove the dust bag. Attention! The dust bag must not be used for wet vacuuming. Ensure that the foam filter is clean and dry. Wash out if necessary. Using a dirty or wet foam filter can lead to reduced suction and/or permanent damage to the filter. Ensure that the vacuum cleaner is correctly assembled. Check that the container latches are securely fastened.

SWITCHING ON/OFF.

To switch on, move the switch to position "I" (20). The vacuum cleaner starts immediately. To switch off, move the switch to position "O" (21). The vacuum cleaner stops immediately. For automatic operation in conjunction with a power tool, to switch on, plug your power tool into the power take off socket. Move the switch to position "II" (22). Start your power tool. The vacuum cleaner starts after a delay of approximately 5-10 seconds. To switch off, stop your power tool. The vacuum cleaner stops. Move the switch to position "O" (21).

CAUTION.

Do not vacuum inflammable or explosive fluids; for example, petrol, oil, alcohol or solvents. Do not vacuum hot or burning dust. Do not operate the vacuum cleaner in rooms where the danger of an explosion exists. The vacuum cleaner is intended for vacuuming air and water mixtures. The vacuum cleaner is not to be used as a water pump. Always disconnect the vacuum cleaner from the mains before removing the motor unit, emptying the vacuum cleaner and fitting or removing the dust bag or filter.

WET VACUUMING.

Attention! For wet vacuuming, use only the supplied foam filter (8). Remove the dust bag. The dust bag may not be used for wet vacuuming. Fit the foam filter. Connect the hose, the brush or the crevice nozzle and if required the extension tubes. Move the power switch to the 'I' position to start vacuuming (20). Once the container is full, the float closes the suction opening, performance drops noticeably and the motor sound changes. Switch off the vacuum cleaner immediately, disconnect it from the mains and empty the container. Always remove and clean the foam filter after using the vacuum cleaner for wet vacuuming. Clean the foam filter with running water and/or a brush and allow it to dry out completely before fitting it to the vacuum cleaner. Empty the container, remove any dirt present and allow it to dry out completely before you re-attach the motor unit.

DRY VACUUMING.

Fit the dust bag. Ensure that the HEPA filter is clean and dry. Connect the hose, the brush or the crevice nozzle and if required the extension tubes. Move the power switch to the "I" position to start vacuuming (20). Once the dust bag is full, performance drops noticeably. Switch of the vacuum cleaner immediately, disconnect it from the mains and remove and replace the dust bag. Always remove and clean the HEPA filter after using the vacuum cleaner for dry vacuuming. Clean the HEPA filter by carefully patting it and cleaning it with a fine brush or hand brush before fitting it to the vacuum cleaner.

AUTOMATIC DUST EXTRACTION.

The integrated power take off socket is designed for use with power tools with a maximum power (W). Therefore, first ensure that the power (W) of your power tool does not exceed the power (W) of the vacuum cleaner. Connect the vacuum hose to your power tool dust extraction outlet. Plug your power tool into the power take off socket. Move the power switch to the 'II' position (22). Start your power tool. The vacuum starts after approximately 5 seconds. After completing your job stop the power tool as normal. The vacuum cleaner stops after approximately 10 seconds.

EMPTYING THE CONTAINER.

Disconnect the vacuum cleaner from the mains. Open the container latches on either side of the

vacuum cleaner and remove the motor unit (2). After dry use, empty the container into a dustbin. After wet use, empty the container into a drain. Remove any dirt present and allow the container to dry completely before you re-attach the motor unit. Replace the motor unit and fasten the latches.

MAINTENANCE.

The dry-wet vacuum cleaner has been designed for a long working life with minimum maintenance. Optimum use depends on correct care of the dry-wet vacuum cleaner and regular cleaning. To prevent accidents, always unplug the dry-wet vacuum cleaner from the power source before cleaning or performing any maintenance. The dry-wet vacuum cleaner may be cleaned effectively using compressed air after each use. If compressed air is not available, use a brush to remove dust from the dry-wet vacuum cleaner. Motor ventilation vents and switch levers must be kept clean and free of foreign matter. Do not attempt to clean by inserting pointed objects through openings. Certain cleaning agents and solvents damage plastic parts, among them are gasoline, carbon tetrachloride, chlorinated cleaning solvents, ammonia and household cleaners containing ammonia. Do not use any of these to clean the dry-wet vacuum cleaner. Should excessive sparking occur, have a Werku® official repair service exam and/or replace the carbon brushes.

ENVIRONMENT PROTECTION.

The materials and components that have been used to manufacture this product can be re-used and recycled. Werku® is adhered to an Integrated Management System that is in charge of the correct elimination of the residues of this product. Do not eliminate this product with domestic residues. Werku® offers to its clients a free collection service of these residues through any of its sale points, or in the collection points established by the Integrated Management System or in the recycling point of your locality.

WARRANTY AND TECHNICAL SERVICE.

Werku® offers a warranty that covers the repair of all defects found due to faults in the materials or manufacture. For this cover to be effective it is necessary for these defects to appear within the

validity period. The consumer is entitled to free repair of all defects (shipping costs, labour costs and materials included), either via the repair or by replacement (if necessary, with a later model). In any case, Werku® will not accept replacements if these represent a disproportionate cost compared to the cost of repair. This warranty does not affect consumer's rights established by European or national laws. The validity period of this warranty is 3 years. The validity period starts on the date of purchase by the first consumer. This date is shown on the invoice or receipt of purchase. Any claims arising from this warranty must be presented to the Werku® distributor or the Werku® Technical Assistance Service. To do so you must present this warranty correctly completed and stamped by the distributor, together with the sales invoice or receipt. To require any information in relation to this warranty, the buyer and/or distributor may contact the Technical Assistance Service by telephone on +34 981 648 119, or by e-mail at info@werku.com. This warranty does not cover defects caused by parts that have worn out from use other types of natural wear, defects caused by failure to observe the instructions for use and operation, or for applications other than those for which this product is intended, abnormal environmental factors, overloading, or unsuitable maintenance or cleaning, faults caused by the use of spare parts, accessories or replacements that are not original Werku® parts, if the product has been totally or partially disassembled, modified or repaired by personnel other than that of the Technical Assistance Service or minimum and irrelevant irregularities for suitable use or operation. Repairs and replacements will not extend or renew the validity period of this warranty. The replaced parts will become the property of Werku®. If the buyer sends the product to the Technical Assistance Service, and it fails to comply with the conditions of this warranty, all expenses and transportation risks shall be paid by the buyer. This warranty is only valid within the territory of the European Union. The company responsible for the compliance of this warranty is Werku Tools SA.

TECHNICAL ADVICE.

The technical department of Werku® is at your disposal to resolve any questions you may have regarding to its products. If you wish to contact our team, send an e-mail to info@werku.com.

DECLARACIÓN CONFORMIDAD CE.

Werku® declara que el aspirador seco-húmedo **WK402020** cumple las siguientes Directivas y Normativas:

- 2014/30/EU
- EN62233:2008
- EN60335-2-2:2010+A11:2012+A1:2013
- EN60335-1:2012+A11:2014+A13:2017+A1:2019+A2:2019+A14:2019
- AfPS GS 2019:01 PAK
- EN55014-1:2017
- EN55014-2:2015
- EN61000-3-2:2014
- EN61000-3-3:2013







La Coruña, 01/11/2021
 R Yáñez
 Werku Tools SA

CARACTERÍSTICAS TÉCNICAS.

Voltaje-frecuencia	230V~50Hz
Potencia	1200W
Clase	I
Índice de protección	IPX4
Presión succión	180 mbar
Caudal aire	3500 l/min
Capacidad depósito	30 l
Largo manguera	1.5 m
Sincronización	≤ 2000W
Peso neto	6.5 kg

PICTOGRAMAS.

-  Leer manual de instrucciones
-  Usar protección en nariz y boca
-  Usar protección para los oídos
-  Conectar a tierra
-  Conformidad europea

 Intertek GS Certificación Intertek-GS



Directiva 2002/96/CE

INSTRUCCIONES DE SEGURIDAD.

Lea todas las advertencias de seguridad y todas las instrucciones. La no observación de todas las advertencias e instrucciones relacionadas a continuación puede dar como resultado un choque eléctrico, fuego y/o una lesión seria. Guarde todas las advertencias y todas las instrucciones para una referencia futura. Los accidentes podrán evitarse en muchos casos dándose cuenta de una situación peligrosa antes de que se produzca, y observando fielmente los procedimientos de seguridad apropiados. No utilice nunca este aspirador seco-húmedo para aplicaciones que no sean las especificadas en este manual.

SEGURIDAD DEL AREA DE TRABAJO.

Mantenga el área de trabajo limpia y bien iluminada. Las áreas desordenadas y oscuras provocan accidentes. No maneje herramientas eléctricas en atmósferas explosivas, tales como en presencia de líquidos, gases o polvos inflamables. Mantenga alejados a los niños y curiosos mientras maneja una herramienta eléctrica. Las distracciones pueden causarle la pérdida del control.

SEGURIDAD PERSONAL

Esté alerta, vigile lo que está haciendo y use el sentido común cuando maneje esta herramienta eléctrica. No use esta herramienta eléctrica cuando esté cansado o bajo la influencia de drogas, alcohol o medicamentos. Un momento de distracción mientras maneja esta herramienta eléctrica puede causar un daño personal serio.

USE EPIS.

Use equipo de protección personal. Dependiendo de la aplicación, use un protector facial o gafas de seguridad. Según corresponda, use mascarilla antipolvo, protectores auditivos, guantes y delantal de taller capaces de detener pequeños fragmentos abrasivos o de piezas de trabajo. La protección ocular debe ser capaz de detener los escombros voladores generados por diversas operaciones. La mascarilla antipolvo o el respirador deben ser capaces de filtrar las partículas generadas por su operación. La exposición prolongada a ruidos de alta intensidad puede causar pérdida de audición.

NO TRABAJE DE PUNTILLAS.

Mantenga los pies bien asentados sobre el suelo y conserve el equilibrio en todo momento. Esto permite un mejor control de la herramienta eléctrica en situaciones inesperadas.

VISTA ADECUADAMENTE.

No vista ropa suelta o joyas. Mantenga su pelo, su ropa y guantes alejados de las piezas en movimiento. La ropa suelta, las joyas o el pelo largo pueden ser cogidos en las piezas en movimiento. Si hay dispositivos para la conexión de medios de extracción y recogida de polvo, asegúrese de que éstos estén conectados y se usen correctamente. El uso de estos dispositivos puede reducir los riesgos relacionados con el polvo.

SEGURIDAD ELÉCTRICA.

La clavija de la herramienta eléctrica debe coincidir con la base de la toma de corriente. No modificar nunca la clavija de ninguna manera. No usar ningún adaptador de clavijas con herramientas eléctricas puestas a tierra. Clavijas no modificadas y bases coincidentes reducirán el riesgo de choque eléctrico. Evite el contacto del cuerpo con superficies puestas a tierra como tuberías, radiadores, cocinas eléctricas y refrigeradores. Hay un riesgo aumentado de choque eléctrico si su cuerpo está puesto a tierra. No exponga las herramientas eléctricas a la lluvia o a condiciones de humedad. El agua que entre en la herramienta eléctrica aumentará el riesgo de choque eléctrico.

NO ABUSE DEL CABLE.

No usar nunca el cable para llevar, levantar o desenchufar la herramienta eléctrica. Mantenga el cable lejos del calor, aceite, cantos vivos o piezas en movimiento. Los cables dañados o enredados aumentan el riesgo de choque eléctrico. Cuando maneje una herramienta eléctrica en el exterior, use una prolongación de cable adecuada para uso en el exterior. El uso de una prolongación de cable adecuada para uso en el exterior reduce el riesgo de choque eléctrico. Si el uso de una herramienta eléctrica en un lugar húmedo es inevitable, use una alimentación protegida por un dispositivo de corriente residual (RCD). El uso de un RCD reduce el riesgo de choque eléctrico.

EVITE UN ARRANQUE ACCIDENTAL.

Asegúrese de que el interruptor está en posición "off" antes de conectar a la red, o al coger o transportar la herramienta eléctrica. Transportar herramientas

eléctricas con el dedo sobre el interruptor o enchufar herramientas eléctricas que tienen el interruptor en posición "on" invita a accidentes. Retire llaves o herramientas antes de arrancar la herramienta eléctrica. Una llave o herramienta dejada unida a una pieza rotativa de una herramienta eléctrica puede causar un daño personal.

UTILIZACIÓN Y CUIDADOS.

No fuerce la herramienta eléctrica. Use la herramienta eléctrica correcta para su aplicación. La herramienta eléctrica correcta hará el trabajo mejor y más seguro al ritmo para la que fue concebida. No use la herramienta eléctrica si el interruptor no se puede posicionar en "off" y "on". Cualquier herramienta eléctrica que no pueda controlarse con el interruptor es peligrosa y debe repararse. Desenchufe la clavija de la fuente de alimentación y/o de la batería antes de efectuar cualquier ajuste, cambio de accesorios, o de almacenar las herramientas eléctricas. Tales medidas preventivas de seguridad reducen el riesgo de arrancar la herramienta accidentalmente.

ALMACENE LAS HERRAMIENTAS ELÉCTRICAS.

Almacene las herramientas eléctricas inactivas fuera del alcance de los niños y no permita el manejo de la herramienta a personas no familiarizadas con las herramientas eléctricas o con estas instrucciones. Las herramientas eléctricas son peligrosas en manos de usuarios no entrenados.

MANTENIMIENTO.

Compruebe que las partes móviles no estén desalineadas o trabadas, que no haya piezas rotas u otras condiciones que puedan afectar el funcionamiento de las herramientas eléctricas. Las herramientas eléctricas se reparan antes de su uso, cuando están dañadas. Muchos accidentes son causados por herramientas eléctricas pobremente mantenidas. Use la herramienta eléctrica y accesorios de acuerdo con estas instrucciones y de la manera prevista para el tipo particular de herramientas eléctricas, teniendo en cuenta las condiciones de trabajo y el trabajo a desarrollar. El uso de herramientas eléctricas para aplicaciones diferentes de las previstas podría causar una situación de peligro. Haga revisar su herramienta eléctrica por un servicio oficial de reparación Werku® usando solamente piezas de recambio idénticas. Esto garantizará que la seguridad de la herramienta eléctrica se mantiene.

VERIFICAR CONDICIÓN.

Revise que todos los tornillos del aspirador seco-húmedo estén perfectamente apretados. En climas fríos o cuando el aspirador seco-húmedo haya estado sin uso durante largo tiempo, deje que el aspirador seco-húmedo se caliente un poco haciéndolo funcionar en vacío unos minutos para permitir una perfecta lubricación de los componentes internos. Asegúrese de que los posibles accesorios instalados están perfectamente asentados en su posición.

ANTES DE EMPEZAR A TRABAJAR.

Asegúrese siempre antes de utilizar el aspirador seco-húmedo que se encuentra firmemente apoyado. Compruebe que nadie se encuentra bajo la zona de influencia del aspirador seco-húmedo cuando lleve a cabo trabajos en zonas elevadas. Aleje las manos de las partes en movimiento del aspirador seco-húmedo.

DURANTE EL FUNCIONAMIENTO.

No deje el aspirador seco-húmedo funcionando sin tenerlo bien sujeto. Hágalo funcionar cuando esté seguro de que lo tiene plenamente controlado. No apunte con el aspirador seco-húmedo a nadie durante su funcionamiento. Durante la operación, el aspirador seco-húmedo puede producir vibración. Los tornillos pueden ir aflojándose progresivamente pudiendo causar una avería o accidente. Aleje las manos de las partes en movimiento del aspirador seco-húmedo.

AL TERMINAR DE TRABAJAR.

No toque los accesorios instalados en el aspirador seco-húmedo tras su uso. Pueden estar muy calientes y causar una quemadura. Algunos materiales sobre los que se trabaja pueden contener químicos o componentes que pueden ser tóxicos. Tenga cuidado para prevenir la inhalación de estas sustancias o el contacto con la piel. Utilice los EPIs diseñados para prevenir y protegerse de dichas incidencias.

DESCRIPCIÓN DEL PRODUCTO.

El aspirador seco-húmedo se ha diseñado para realizar trabajos de aspirado en seco o en húmedo. Observe este esquema para familiarizarse con el aspirador seco-húmedo antes de utilizarlo.



- 1. Interruptor.
- 2. Pestillos contenedor.
- 3. Contenedor polvo.
- 4. Ruedas transporte.
- 5. Enchufe auxiliar.
- 6. Cepillo.

INSTRUCCIONES DE USO.

Antes de efectuar la puesta en marcha del aspirador seco-húmedo, es aconsejable leer completa y minuciosamente todas las instrucciones que se indican. Asimismo, deberán tenerse en cuenta las normas para la prevención de accidentes, los reglamentos y directivas, las leyes y restricciones vigentes para los centros de trabajo. El aspirador seco-húmedo debe de ser utilizado únicamente por personas instruidas adecuadamente en su manejo y exclusivamente conforme a los fines previstos.

FUENTE DE ALIMENTACIÓN.

Asegúrese de que la fuente de alimentación se ajusta a los requisitos especificados en la placa de datos del aspirador seco-húmedo (1). Hacer funcionar el motor a bajo voltaje hará que éste opere lento. Esto reducirá el rendimiento y puede causar que el motor se sobrecaliente.

CABLE DE PROLONGACIÓN.

Cuando la zona de trabajo esté alejada de la fuente de alimentación, haga uso de un cable de prolongación de suficiente diámetro y calidad.

MONTAJE DE LAS RUEDAS.

Desconecte el aspirador de la red. Abra los pestillos del contenedor a ambos lados de la aspiradora y retire el motor (2). Gire el contenedor de polvo boca abajo sobre una superficie estable (3). Inserte las ruedas en los cuatro orificios (4). Las ruedas se sujetan por fricción, no se requiere fijaciones adicionales.

MONTAJE-DESMONTAJE BOLSA POLVO.

La bolsa de polvo se debe usar solamente para la aspiración en seco y debe ser quitada para la aspiración en húmedo. Desconecte el aspirador de la red. Abra los pestillos del contenedor a ambos lados de la aspiradora y retire el motor (2). Deslice la bolsa de polvo suavemente sobre la toma de entrada dentro del contenedor y tenga cuidado de no dañarla (5). La bolsa de polvo se mantiene en su lugar por el anillo alrededor de la toma de entrada. La bolsa de polvo debe ajustarse lo más estrechamente posible a la pared del contenedor (6). Para retirar la bolsa de polvo, deslícela suavemente de la toma de entrada del contenedor. Vuelva a colocar la unidad de motor y fije el contenedor con los pestillos.

BOLSA POLVO LLENA.

Una vez que la bolsa de polvo está llena, el rendimiento de la aspiradora desciende notablemente. Apague la aspiradora inmediatamente y proceda a reemplazar la bolsa de polvo. Desconecte la aspiradora de la red. Abra los pestillos del contenedor a ambos lados de la aspiradora y retire la unidad de motor (2). Deslice la bolsa de polvo llena suavemente sobre la toma de entrada dentro del contenedor y vacíela (5). Coloque de nuevo la bolsa de polvo a la toma de entrada. Vuelva a colocar la unidad de motor y fije los pestillos.

MONTAJE DE LOS FILTROS.

¡Atención! No utilizar nunca el aspirador sin filtro. Asegurarse de que el filtro esté siempre bien colocado. Desconecte el aspirador de la red. Asegúrese que el filtro esté limpio y seco. Abra los pestillos del contenedor a ambos lados de la aspiradora y retire la unidad de motor (2). Para aspirar en seco coloque el filtro HEPA en la canasta del filtro (7). ¡Atención! El filtro HEPA está indicado únicamente para la aspiración en seco. Para aspirar en húmedo coloque el filtro de espuma sobre la canasta del filtro (8). ¡Atención! El filtro HEPA (ya instalado) no es adecuado para la aspiración en húmedo. Tenga cuidado en no dañar el filtro. Para quitarlo, deslícelo suavemente de la canasta del filtro. Vuelva a colocar la unidad de motor y fije los pestillos del contenedor.

CONEXIÓN DE LA MANGUERA.

La manguera puede ser conectada tanto a la entrada de succión como a la salida de expulsión. La entrada de succión se encuentra a un lado del contenedor de polvo (9). Alinee las muescas del extremo de la manguera con las ranuras en la entrada de succión (10). Inserte el extremo de la manguera en la entrada de succión y gire hasta que quede fija (11). La salida de expulsión se encuentra en la parte trasera del aspirador (12). Alinee las muescas del extremo de la manguera con las ranuras en la salida de expulsión (13). Inserte el extremo de la manguera en la conexión de salida y gire hasta que quede fija (14). Rote y retire el extremo de la manguera para desconectar la manguera (15).

MONTAJE Y FIJACIÓN DE LOS TUBOS DE EXTENSIÓN.

Tanto uno como dos tubos de extensión pueden ser utilizados si se requiere longitud adicional. Para utilizar los dos tubos de extensión juntos, conecte los tubos insertando el extremo estrecho de un tubo en el extremo ancho del otro tubo (16). Posteriormente, deslice el extremo ancho del tubo de extensión sobre el extremo del mango de la aspiradora (17). Deslice el otro extremo estrecho del tubo de extensión en la toma del cepillo o la boquilla (18). Para desconectar los tubos, tire suavemente separando las piezas.

MONTAJE CEPILLOS Y BOQUILLAS.

Deslice el extremo del mango de la aspiradora o del tubo de extensión en la toma del cepillo o la boquilla. Para desconectar tire suavemente separando las piezas.

CONECTAR EXTRACCIÓN DE POLVO A HERRAMIENTA ELÉCTRICA.

El adaptador se puede conectar a una herramienta eléctrica con una entrada de extracción polvo de 26, 32, 35 ó 45 mm. Puede ser necesario cortar el adaptador para adaptarse a la salida de extracción de la herramienta eléctrica. Deslice un extremo del adaptador en el mango de la aspiradora y el otro extremo del adaptador en salida de extracción de la herramienta eléctrica (19). Para desconectar tire suavemente separando las piezas.

ASPIRACIÓN EN SECO - ANTES DE ENCENDER.

Asegúrese de que el filtro HEPA esté limpio. Usando un filtro HEPA sucio durante la aspiración en seco puede conllevar a menor succión y/o a un daño permanente al filtro. Para evitar que el filtro HEPA se ensucie innecesariamente, para mantener el rendimiento de aspiración y para facilitar el vaciado

fácil, se recomienda la colocación de una bolsa de polvo durante la aspiración en seco. Asegúrese que la aspiradora esté correctamente montada. Compruebe que los pestillos del contenedor estén debidamente bien sujetos.

ASPIRACIÓN EN HÚMEDO - ANTES DE ENCENDER.

¡Atención! Para aspirar en húmedo, utilizar sólo el filtro de espuma suministrado (8). Retire la bolsa de polvo. ¡Atención! La bolsa de polvo no debe ser utilizada para la aspiración en húmedo. Asegúrese de que el filtro de espuma esté limpio y seco. Lávelo si es necesario. El uso de un filtro de espuma sucio o mojado puede llevar a una menor succión y/o a un daño permanente al filtro. Asegúrese que la aspiradora esté correctamente montada. Compruebe que los pestillos del contenedor estén debidamente bien sujetos.

ENCENDIDO Y APAGADO.

Para encender, mueva el interruptor a la posición "I" (20). La aspiradora se inicia inmediatamente. Para desconectar, mueva el interruptor a la posición "O" (21). La aspiradora se detiene inmediatamente. Para el funcionamiento automático en conjunción con una herramienta eléctrica, para encender conecte el enchufe de la herramienta eléctrica en la toma especial y mueva el interruptor a la posición "II" (22). Inicie la herramienta eléctrica. La aspiradora arranca con un retraso de unos 5-10 segundos. Para desconectar, apague la herramienta eléctrica. La aspiradora se detiene inmediatamente. Mueva el interruptor a la posición "O" (21).

PRECAUCIÓN.

No aspire líquidos inflamables o explosivos, por ejemplo, gasolina, aceite, alcohol o disolventes. No aspire polvo caliente o encendido. No utilice la aspiradora en locales donde exista peligro de explosión. El aspirador está diseñado para la aspiración de aire y mezclas de agua. La aspiradora no es para ser utilizada como una bomba de agua. Desconecte siempre la aspiradora de la red antes de retirar el motor, vaciar la aspiradora y montar o desmontar la bolsa de polvo o el filtro.

ASPIRACIÓN EN HÚMEDO.

¡Atención! Para aspirar en húmedo, utilizar sólo el filtro de espuma suministrado (8). Retire la bolsa de polvo. La bolsa de polvo no puede utilizarse para la aspiración en húmedo. Introduzca el filtro de espuma. Conecte la manguera, el cepillo o la boquilla y si es necesario los tubos de extensión.

Mueva el interruptor de encendido a la posición "I" para empezar a aspirar (20). Una vez que el contenedor este lleno, el flotador cierra la apertura de succión, el rendimiento desciende notablemente y el sonido de motor cambia. Apague la aspiradora inmediatamente, desconéctela de la red eléctrica y vacíe el contenedor. Siempre retire y limpie el filtro de espuma después de usar la aspiradora para la aspiración en húmedo. Limpie el filtro de espuma con agua corriente y/o un cepillo, y deje que seque completamente antes de colocarlo a la aspiradora. Vacíe el contenedor, elimine la suciedad presente y deje que seque completamente antes de volver a colocar la unidad de motor.

ASPIRACIÓN EN SECO.

Coloque la bolsa de polvo. Asegúrese que el filtro HEPA esté limpio y seco. Conecte la manguera, el cepillo o la boquilla y si es necesario los tubos de extensión. Mueva el interruptor a la posición "I" para empezar a aspirar (20). Una vez que la bolsa está llena, el rendimiento desciende notablemente. Apague la aspiradora inmediatamente, desconéctelo de la red eléctrica y retire la bolsa de polvo. Siempre retire y limpie el filtro HEPA después de usar la aspiradora para aspirar en seco. Limpie el filtro HEPA sacudiéndolo con cuidado y limpiándolo con un cepillo blando o una escobilla antes de colocarlo en aspiradora.

EXTRACCIÓN AUTOMÁTICA DE POLVO.

La toma eléctrica integrada está diseñada para su uso automático con una herramienta eléctrica con una potencia máxima (W). Por lo tanto, asegúrese primero de que la potencia (W) de su herramienta eléctrica no supere la potencia (W) de la aspiradora. Conecte la manguera a la salida de extracción de la herramienta eléctrica. Conecte la herramienta eléctrica a la toma integrada. Mueva el interruptor a la posición "II" (22). Arranque la herramienta eléctrica. El aspirador se iniciará después de unos 5 segundos. Después de completar el trabajo apague la herramienta eléctrica con normalidad. El aspirador se detendrá después de aproximadamente 10 segundos.

VACIAR EL CONTENEDOR.

Desconecte el aspirador de la red. Abra los pestillos del contenedor a ambos lados de la aspiradora y retire la unidad de motor (2). Después de su uso en seco, vacíe el contenedor en un cubo de basura. Después de su uso en húmedo, vacíe el contenedor en un desagüe. Elimine la suciedad presente y deje que el contenedor se seque por completo antes de

volver a colocar en la unidad de motor. Vuelva a colocar la unidad de motor y fije los pestillos.

GARANTÍA Y SERVICIO TÉCNICO.

Werku® ofrece una garantía que cubre la reparación de los defectos que se aprecian debido a fallos en los materiales o en la fabricación. Para ello es imprescindible que los defectos se produzcan dentro del periodo de validez. El consumidor tiene derecho a la reparación gratuita de los defectos (gastos de envío, mano de obra y materiales incluidos), bien mediante la reparación o mediante la sustitución (si es necesario por un modelo posterior). En todo caso, Werku® no aceptará sustituciones si estos suponen un coste desproporcionado en comparación con el coste de reparación. Esta garantía no afecta los derechos del consumidor establecidos por leyes europeas o nacionales. El periodo de validez de esta garantía es de 3 años. El periodo de validez se inicia en la fecha de compra por el primer consumidor. Esta fecha se refleja en la factura o tique de compra. La reclamación en virtud de esta garantía debe de presentarse al distribuidor de Werku® o al Servicio de Asistencia Técnica de Werku®. Para ello es imprescindible presentar esta garantía debidamente cumplimentada y sellada por el distribuidor, junto con la factura o tique de compra. Para cualquier información referente a esta garantía el comprador y/o el distribuidor puede ponerse en contacto con el Servicio de Asistencia Técnica a través del teléfono +34 981 648 119, o mediante correo electrónico a info@werku.com. Quedan excluido de esta garantía los defectos que han sido causados por piezas desgastadas por el uso u otro tipo de desgaste natural, los defectos que han sido causados por inobservancia o incumplimiento de las instrucciones de uso y funcionamiento, o de aplicaciones no conformes con el uso al que se destina este producto, o de factores medioambientales anormales, o de sobrecarga, de mantenimiento o limpieza inadecuados, defectos que han sido causados por el uso de accesorios, complementos o repuestos que no son piezas originales Werku®, si el producto ha sido total o parcialmente desmontado, modificado o reparado por personal ajeno al Servicio de Asistencia Técnica o las irregularidades mínimas e irrelevantes para el uso

y funcionamiento adecuado. Las reparaciones y sustituciones no prolongan ni renuevan el plazo de validez de esta garantía. Las piezas sustituidas pasan a ser propiedad de Werku®. Si el comprador remite el producto al Servicio de Asistencia Técnica, no cumpliendo con las condiciones de esta garantía, los gastos y riesgos del transporte corren a cargo del comprador. Esta garantía es válida dentro del territorio de la Unión Europea. La empresa responsable del cumplimiento de esta garantía es Werku Tools SA.

ASESORAMIENTO TÉCNICO.

Werku® pone a su disposición su departamento técnico para resolver cualquier duda que pueda surgir sobre sus productos. En caso de que desee establecer contacto con nuestro equipo, remita un correo electrónico a la dirección info@werku.com.

CE KONFORMITÄTSERKLÄRUNG.

Werku® erklärt dass die **WK402020** Nass-Trockensauger in Übereinstimmung ist mit den folgende Richtlinien und Normen:

- 2014/30/EU
- EN62233:2008
- EN60335-2-2:2010+A11:2012+A1:2013
- EN60335-1:2012+A11:2014+A13:2017+A1:2019 +A2:2019+A14:2019
- AfPS GS 2019:01 PAK
- EN55014-1:2017
- EN55014-2:2015
- EN61000-3-2:2014
- EN61000-3-3:2013







La Coruña, 01/11/2021
 R Yáñez
 Werku Tools SA

TECHNISCHE DATEN.

Spannung-Frequenz	230V~50Hz
Leistung	1200W
Klasse	I
IP Bewertung	IPX4
Saugdruck	180 mbar
Luftzufuhr	3500 l/min
Fassungsvermögen Behälters	30 l
Schlauchlänge	1.5 m
Synchronisation	≤ 2000W
Nettogewicht	6.5 kg

PIKTOGRAMME.

-  Lesen Sie die Bedienungsanleitung
-  Tragen Sie Mund- und Nasenschutz
-  Gehörschutz tragen
-  Erde zu verbinden
-  Europäische Konformität

 Intertek-GS Zertifizierung



2002/96/CE Richtlinie

SICHERHEITSHINWEISE

Lesen Sie alle Sicherheitshinweise und die gesamte Gebrauchsanleitung. Die Nichteinhaltung aller im Folgenden aufgeführten Sicherheitshinweise und der Gebrauchsanleitung kann zum Elektroschock, Brand und/oder schweren Verletzungen führen. Heben Sie alle Sicherheitshinweise und die gesamte Gebrauchsanleitung zum späteren Nachlesen auf. Unfälle können häufig vermieden werden, wenn man sich im Voraus der Gefährlichkeit einer Situation bewusst ist und die angemessenen Sicherheitsverfahren hundertprozentig einhält. Verwenden Sie diese Nass-Trockensauger niemals zu anderen Zwecken, als zu den in dieser Anleitung aufgeführten.

EIN SICHERER ARBEITSPLATZ.

Der Arbeitsplatz muss sauber und gut beleuchtet sein. Unordentliche und dunkle Stellen verursachen Unfälle. Verwenden Sie elektrisches Werkzeug niemals in einer explosionsfähigen Atmosphäre, wie in der Nähe von brennbaren Flüssigkeiten, Gasen und Stäuben. Wenn Sie mit einem elektrisches Werkzeug arbeiten, müssen Kinder und Neugierige fern bleiben. Ablenkungen können dazu führen, dass Sie die Kontrolle über das Werkzeug verlieren.

PERSÖNLICHE SICHERHEIT.

Seien Sie aufmerksam, achten Sie auf das, was Sie gerade tun und setzen Sie Ihren gesunden Menschenverstand ein, wenn Sie mit dieses elektrisches Werkzeug arbeiten. Verwenden Sie dieses kein elektrisches Werkzeug, wenn Sie müde sind oder unter dem Einfluss von Drogen, Alkohol oder Medikamenten stehen. Ein Augenblick, in dem Sie abgelenkt sind, während Sie mit dieses elektrisches Werkzeug arbeiten, kann zu schweren Personenschäden führen.

PSA VERWENDEN.

Tragen Sie persönliche Schutzausrüstung. Verwenden Sie je nach Anwendung einen Gesichtsschutz, eine Schutzbrille. Tragen Sie gegebenenfalls eine Staubmaske, Gehörschutz, Handschuhe und eine Werkstattschürze, um kleine Schleif- oder Werkstückfragmente zu stoppen. Der Augenschutz muss in der Lage sein,

Flugabfälle zu stoppen, die bei verschiedenen Vorgängen entstehen. Die Staubmaske oder das Atemschutzgerät muss in der Lage sein, durch Ihren Betrieb erzeugte Partikel zu filtern. Längerer Kontakt mit Lärm hoher Intensität kann zu Hörverlust führen.

NICHT AUF ZEHENSPITZEN STEHEND ARBEITEN. Stehen Sie mit den Füßen fest auf dem Boden und achten Sie darauf, das Gleichgewicht nicht zu verlieren. So kontrollieren Sie in unvorhergesehenen Situationen das elektrische Werkzeug besser.

ANGEMESSENE KLEIDUNG.

Tragen Sie weder lockere Kleidung noch Schmuck. Halten Sie Haare, Kleidung und Handschuhe von beweglichen Teilen fern. Lockere Kleidung, Schmuck und lange Haare können von den beweglichen Teilen eingeklemmt werden. Falls Anschlüsse für Entstaubungsvorrichtungen vorhanden sind, gewährleisten Sie, dass diese korrekt angeschlossen sind und richtig verwendet werden. Die Verwendung dieser Geräte kann Risiken im Zusammenhang mit Staub verringern.

ELEKTRISCHE SICHERHEIT.

Der Gerätestecker muss für die vorgesehene Steckdose geeignet sein. Nehmen Sie keine Veränderungen am Stecker vor. Verwenden Sie keinen Steckeradapter in Verbindung mit geerdeten Elektrowerkzeugen. Originale Stecker und geeignete Steckdosen verhindern die Stromschlaggefahr. Vermeiden Sie jeden Körperkontakt mit geerdeten Flächen (z.B. Rohre, Heizkörper, Herde oder Kühlschränke). Es besteht erhöhte Stromschlaggefahr, wenn ihr Körper geerdet ist. Setzen Sie Elektrowerkzeuge weder Regen noch Feuchtigkeit aus. Eindringendes Wasser erhöht die Stromschlaggefahr.

KEIN KABELMISSBRAUCH.

Benutzen Sie das Kabel nie, um das Elektrowerkzeug zu tragen, zu ziehen oder von der Steckdose abzutrennen. Halten Sie das Kabel fern von Hitze, Öl, scharfen Kanten oder beweglichen Teilen. Beschädigte oder verwickelte Kabel bergen ein erhöhtes Stromschlagrisiko. Falls Sie ein Elektrowerkzeug im Freien benutzen, müssen Sie ein entsprechend geeignetes Verlängerungskabel verwenden. Bei Verwendung eines für Außeneinsätze geeigneten Verlängerungskabels besteht eine geringere Stromschlaggefahr. Sollte der Einsatz eines Werkzeugs in einer feuchten

Umgebung unvermeidlich sein, verwenden Sie eine Fehlerstromsicherheitseinrichtung. Eine solche Sicherheitseinrichtung senkt die Stromschlaggefahr.

VERMEIDEN SIE EINEN VERSEHENTLICHEN START.

Achten Sie darauf, dass sich der Schalter in der Aus-Stellung befindet, bevor Sie das Gerät an die Stromversorgung anschließen oder es hochheben oder tragen. Es besteht Verletzungsgefahr, wenn Elektrowerkzeuge mit dem Finger am Startschalter getragen oder im eingeschalteten Zustand an der Stromversorgung angeschlossen werden. Entfernen Sie Justier- oder Schraubenschlüssel, bevor Sie das Elektrowerkzeug einschalten. Es besteht Verletzungsgefahr, wenn ein Einstell- oder Schraubenschlüssel an einem sich drehenden Teil des Elektrowerkzeugs verbleibt.

BENUTZUNG UND PFLEGEN.

Wenden Sie bei der Benutzung des Elektrowerkzeugs keine Gewalt an. Verwenden Sie ein für den jeweiligen Zweck geeignetes Elektrowerkzeug. Ein geeignetes Elektrowerkzeug verrichtet die Arbeit besser und sicherer. Benutzen Sie das Elektrowerkzeug nicht, wenn es sich mit dem Schalter nicht ein- und ausschalten lässt. Ein Elektrowerkzeug, das sich nicht mehr mit dem Schalter kontrollieren lässt, ist gefährlich und muss repariert werden. Ziehen Sie den Netzstecker und/oder entfernen Sie den Netzakku, bevor Sie Einstellungen vornehmen, Zubehör wechseln oder das Gerät lagern. Solche Vorsichtsmaßnahmen verringern das Risiko eines versehentlichen Gerätstarts.

AUFBEWAHRUNG VON ELEKTROWERKZEUG

Bewahren Sie die abgeschaltete Nass-Trockensauger außerhalb der Reichweite von Kindern und Personen, die mit elektrisches Werkzeug und dieser Gebrauchsanleitung nicht vertraut sind, auf. Elektrisches Werkzeug sind in den Händen ungeübter Benutzer gefährlich.

WARTUNG.

Stellen Sie sicher, dass die beweglichen Teile nicht falsch ausgerichtet oder verklemmt sind, dass es keine defekten Teile oder andere Bedingungen gibt, die das Funktionieren elektrisches Werkzeug beeinträchtigen könnten. Wenn ein elektrisches Werkzeug beschädigt ist, muss es vor seiner Verwendung repariert werden. Viele Unfälle

werden von schlecht gewarteten elektrisch gereedschappen verursacht. Benutzen Sie das elektrische Werkzeug sowie dessen Zubehör gemäß dieser Gebrauchsanleitung und so, wie es für den jeweiligen Werkzeugtyp vorgesehen ist. Berücksichtigen Sie die Arbeitsbedingungen und die Art der auszuführenden Arbeit. Eine zweckfremde Verwendung des elektrisches Werkzeug kann gefährlich sein. Lassen Sie Ihr elektrisches Werkzeug von einem qualifizierten Reparaturdienst von Werku® überprüfen und verwenden Sie nur Originalersatzteile. Das garantiert eine dauerhafte Sicherheit Ihres elektrisches Werkzeug.

ZUSTAND ÜBERPRÜFUNG.

Prüfen Sie, ob alle Schrauben der Nass-Trockensauger fest angezogen sind. Bei kaltem Wetter oder wenn die Nass-Trockensauger längere Zeit nicht benutzt worden ist, erwärmen Sie die Nass-Trockensauger eine Weile, indem Sie sie einige Minuten lang leer laufen lassen. Das verbessert die Schmierung der internen Bauteile. Gewährleisten Sie, dass möglicherweise montiertes Zubehör fest an seiner Stelle sitzt.

VOR ARBEITSBEGINN.

Vor Verwendung der Nass-Trockensauger stellen Sie sicher, dass diese fest aufliegt. Achten Sie darauf, dass sich niemand unterhalb des Einflussbereiches der Nass-Trockensauger befindet, wenn Sie in der Höhe arbeiten. Halten Sie die Hände fern von den beweglichen Teilen der Nass-Trockensauger.

BEI BETRIEB.

Wenn die Nass-Trockensauger nicht fest in den Händen liegt, lassen Sie sie ausgeschaltet. Nehmen Sie sie nur in Betrieb, wenn Sie sich sicher sind, dass Sie sie vollständig unter Kontrolle haben. Zielen Sie auf niemanden mit eingeschalteter Nass-Trockensauger. Beim Arbeiten kann die Nass-Trockensauger vibrieren. Die Schrauben können sich nach und nach lösen und eine Störung oder einen Unfall verursachen. Halten Sie die Hände von den beweglichen Teilen der Nass-Trockensauger fern.

NACH ARBEITSENDE.

Berühren Sie nach Gebrauch nicht das an der Nass-Trockensauger angebrachte Zubehör. Es kann sehr heiß sein und Verbrennungen verursachen. Einige Materialien, mit denen gearbeitet wird, können toxische chemische Substanzen enthalten. Seien Sie vorsichtig und vermeiden Sie das Einatmen dieser Substanzen und den Hautkontakt damit. Verwenden Sie die PSA, um sich vor solchen Zwischenfällen zu schützen und diese zu vermeiden.

PRODUKTBESCHREIBUNG.

Die Nass-Trockensauger ist entwickelt für das verrichten von trocken oder nass Saugarbeiten. Beachten Sie dieses Schema, um sich mit der Nass-Trockensauger vor ihrer Verwendung vertraut zu machen.



- 1. Schalter
- 2. Verschlussriegel des Behälters
- 3. Staubbehälter
- 4. Transporträder
- 5. Hilfsstecker
- 6. Bürste

BEDIENUNGSANLEITUNG.

Bevor Sie die Nass-Trockensauger einschalten, sollten Sie alle angegebenen Anweisungen vollständig und gründlich durchlesen. Ebenso sollten Unfallverhütungsvorschriften, Regeln und Richtlinien sowie die für die Betriebe geltenden Gesetze und Einschränkungen berücksichtigt werden. Die Nass-Trockensauger darf nur von in ihrer Bedienung angemessen geschulten Personen und ausschließlich zu den vorgesehenen Zwecken verwendet werden.

STROMVERSORUNG.

Achten Sie darauf, dass die Stromversorgung den auf dem Typenschild der Nass-Trockensauger angegebenen Anforderungen entspricht (1). Das Laufenlassen des Motors mit Unterspannung bewirkt, dass er langsam arbeitet. Dies verringert die Leistung und kann zur Überhitzung des Motors führen.

VERLÄNGERUNGSKABEL.

Wenn der Arbeitsbereich von der Stromversorgung entfernt liegt, verwenden Sie ein Verlängerungskabel von ausreichendem Durchmesser und Qualität.

ANBRINGEN DER RÄDER.

Staubsauger vom Netz trennen. Die Verschlussriegel des Behälters, die sich an beiden Seiten des Staubsaugers befinden, öffnen und den Motor herausnehmen (2). Den Staubbehälter auf einer stabilen Fläche nach unten drehen (3). Die Räder in die vier Öffnungen stecken (4). Die Räder werden von der Reibung gehalten, eine zusätzliche Befestigung ist nicht nötig.

STAUBBEUTEL EINSETZEN-HERAUSNEHMEN.

Der Staubbeutel darf nur zum Trockensaugen verwendet werden, zum Nasssaugen muss er herausgenommen werden. Den Staubsauger vom Netz trennen. Die Verschlussriegel des Behälters, die sich an beiden Seiten des Staubsaugers befinden, öffnen und den Motor herausnehmen (2). Den Staubbeutel vorsichtig über den Einlass im Behälter ziehen und aufpassen, dass der Beutel nicht beschädigt wird (5). Der Staubbeutel verrutscht dank der Ring am Einlass. Der Staubbeutel muss so nah wie möglich an der Behälterwand abschließen (6). Zum Herausnehmen den Staubbeutel vorsichtig über den Einlass im Behälter ziehen. Die Motoreinheit wieder einsetzen und den Behälter mit den Verschlussriegeln befestigen.

VOLLER STAUBBEUTEL.

Wenn der Staubbeutel voll ist, lässt die Leistung des Staubsaugers erheblich nach. Den Staubsauger unverzüglich abstellen und den Staubbeutel auswechseln. Den Staubsauger vom Netz trennen. Die Verschlussriegel des Behälters, die sich an beiden Seiten des Staubsaugers befinden, öffnen und die Motoreinheit herausnehmen (2). Den vollen Staubbeutel vorsichtig über den Einlass im Behälter ziehen und leer machen (5). Wieder der Staubbeutel am Einlass anbringen. Die Motoreinheit wieder einsetzen und die Verschlussriegel anziehen.

EINSETZEN VON FILTER.

Achtung! Den Nass-/Trockensauger niemals ohne Filter benutzen!. Achten Sie stets auf festen Sitz der Filter!. Staubsauger vom Netz trennen. Prüfen, dass der Filter sauber und trocken ist. Die Verschlussriegel des Behälters, die sich an beiden Seiten des Staubsaugers befinden, öffnen und den Motor herausnehmen (2). Zum Trockensaugen schieben Sie den HEPA filter auf den Filterkorb (7). Achtung! Der HEPA filter ist nur für das Trockensaugen geeignet. Zum Nasssaugen

ziehen Sie den beiliegenden Schaumstofffilter über den Filterkorb (8). Der bei der Lieferung bereits montierte HEPA filter ist nicht für das Nasssaugen geeignet!. Seien Sie vorsichtig, damit der Filter nicht beschädigt wird. Den Filter durch vorsichtiges Ziehen über den Filtereinsatz herausnehmen. Die Motoreinheit wieder einsetzen und die Verschlussriegel anziehen.

ANSCHLUSS DES SCHLAUCHS

Der Schlauch kann sowohl am Saugeinlass als auch am Ausstoß angebracht werden. Der Saugeinlass befindet sich an einer Seite des Staubbehälters (9). Die Nuten des Schlauchendes auf die Schlitze am Saugeinlass ausrichten (10). Das Endstück des Schlauchs in den Saugeinlass stecken und daran drehen, bis es fest sitzt (11). Der Ausstoß befindet sich an der Oberseite des Staubsaugers (12). Die Nuten des Schlauchendes auf die Schlitze am Ausstoß ausrichten (13). Das Endstück des Schlauchs in den Saugeinlass stecken und daran drehen, bis es fest sitzt (14). Zum Herausnehmen des Schlauchs das Schlauchende drehen und herausziehen (15).

ANSCHLUSS UND BEFESTIGUNG DER VERLÄNGERUNGSRÖHRE

Wenn längere Rohre erforderlich sind, können ein oder zwei Verlängerungsrohre angeschlossen werden. Sollen beide Verlängerungsrohre gemeinsam verwendet werden, das schmale Endstück des Rohrs in das breite des anderen Rohres schieben (16). Danach das breite Endstück des Verlängerungsrohrs über das Ende des Griffs des Staubsaugers ziehen (17). Das schmale Endstück des Verlängerungsrohrs über den Bürsteneinlass oder den Stutzen ziehen (18). Um die Rohre herauszunehmen, vorsichtig auseinanderziehen.

ANSCHLUSS VON BÜRSTEN UND STUTZEN

Das Endstück des Griffs des Staubsaugers oder des Verlängerungsrohrs in den Bürsteneinlass oder den Stutzen schieben. Zum Herausnehmen vorsichtig die Teile auseinanderziehen.

ABSAUGVORRICHTUNG AN ELEKTROWERKZEUG ANSCHLIESSEN

Der Adapter kann an ein Elektrowerkzeug mit Einlass für die 26, 32, 35 oder 45 mm Absaugvorrichtung angeschlossen werden. Möglicherweise muss der Adapter gekürzt werden, damit er in den Einlass der Absaugvorrichtung passt. Ein Endstück des Adapters in den Griff des Staubsaugers schieben und das andere

Endstück des Adapters in den Einlass für die Absaugvorrichtung des Elektrowerkzeugs schieben (19). Zum Herausnehmen die Teile vorsichtig auseinanderziehen.

TROCKENSAUGEN-VORDEMEINSCHALTEN

Sicherstellen, dass der HEPA-Filter sauber und trocken ist. Das Saugen mit einem feuchten oder verschmutzten HEPA-Filter kann die Saugkraft vermindern oder den Filter dauerhaft beschädigen. Damit der HEPA-Filter nicht unnötigerweise verschmutzt wird, die Saugleistung aufrechterhalten und das Entleeren erleichtert wird, ist es empfehlenswert beim Trockensaugen einen Staubbeutel einzusetzen. Prüfen, dass der Staubsauger korrekt zusammgebaut ist. Prüfen, dass die Verschlussriegel des Behälters richtig sitzen.

NASSSAUGEN - VOR DEM EINSCHALTEN

Verwenden Sie zum Nasssaugen nur den beiliegenden Schaumstofffilter! (8). Den Staubbeutel herausnehmen. Der Staubbeutel darf beim Nasssaugen nicht verwendet werden. Prüfen, dass der Schaumstofffilter sauber ist. Falls nötig, den Schaumstofffilter auswaschen. Das Saugen mit einem verschmutzten Schaumstofffilter kann die Saugkraft vermindern. Prüfen, dass der Staubsauger korrekt zusammgebaut ist. Prüfen, dass die Verschlussriegel des Behälters richtig sitzen.

EIN- UND AUSSCHALTEN

Zum Einschalten den Schalter auf Position „I“ stellen (20). Der Staubsauger stellt sich unverzüglich ein. Zum Ausschalten den Schalter auf Position „O“ stellen (21). Der Staubsauger stellt sich unverzüglich aus. Für den Automatikbetrieb zusammen mit einem Elektrowerkzeug, zum Einschalten den Stecker des Elektrowerkzeugs in den Spezialanschluss stecken und den Schalter auf Position „II“ stellen (22). Das Elektrowerkzeug einschalten. Der Staubsauger springt mit einer Verzögerung von 5-10 Sekunden an. Zum Ausschalten das Elektrowerkzeug ausschalten. Der Staubsauger schaltet sich unverzüglich aus. Den Schalter auf Position „O“ stellen (21).

VORSICHT

Keine brennbare oder explosive Flüssigkeiten, z.B. Benzin, Öl, Alkohol oder Lösungsmittel, aufsaugen. Keinen heißen oder zündenden Staub saugen. Den Staubsauger nicht in Räumen mit Explosionsgefahr verwenden. Der Staubsauger wurde für das Saugen von Luft und

Wassermischungen konzipiert. Der Staubsauger ist nicht als Wasserpumpe zu verwenden. Den Staubsauger vor dem Herausnehmen des Motors, dem Entleeren des Saugers, dem Einsetzen oder Herausnehmen des Staubbeutels oder HEPA-Filters immer vom Netz trennen.

NASSSAUGEN.

Verwenden Sie zum Nasssaugen nur den beiliegenden Schaumstofffilter! (8). Den Staubbeutel herausnehmen. Der Staubbeutel darf beim Nasssaugen nicht verwendet werden. Den Schaumstofffilter einsetzen. Schlauch, Bürste oder Stutzen und falls nötig die Verlängerungsrohre anbringen. Den Ein-Schalter auf Position „I“ stellen, um mit dem Saugen zu beginnen (20). Wenn der Behälter voll ist, schließt der Schwimmer die Saugöffnung, die Saugleistung nimmt erheblich ab und das Motorgeräusch ändert sich. Den Staubsauger sofort abstellen, vom Netz trennen und den Behälter leeren. Nach dem Nasssaugen den Schaumstofffilter immer herausnehmen und reinigen. Den Schaumstofffilter unter fließendem Wasser, evtl. mit einer Bürste, reinigen und vollständig trocknen lassen, bevor er wieder in den Staubsauger eingesetzt wird. Den Behälter leeren, jeglichen Schmutz entfernen und gut trocknen, bevor die Motoreinheit wieder eingesetzt wird.

TROCKENSAUGEN.

Den Staubbeutel einsetzen. Prüfen, dass der HEPA-Filter sauber und trocken ist. Schlauch, Bürste oder Stutzen und falls nötig die Verlängerungsrohre anbringen. Den Schalter auf Position „I“ stellen, um mit dem Saugen zu beginnen (20). Wenn der Staubbeutel voll ist, nimmt die Saugleistung erheblich ab. Den Staubsauger sofort abstellen, vom Netz trennen und den Staubbeutel herausnehmen. Nach dem Trockensaugen den HEPA-Filter immer herausnehmen und reinigen. Reinigen Sie den HEPA filter regelmäßig indem Sie ihn vorsichtig abklopfen und mit einer feinen Bürste oder einem Handfeger säubern.

AUTOMATISCHE STAUBENTFERNUNG

Die eingebaute Steckdose ist für den automatischen Gebrauch mit einem Elektrowerkzeug bei Maximalleistung (W) vorgesehen. Vergewissern Sie sich deshalb, dass die Nennleistung (W) Ihres Elektrowerkzeugs die Nennleistung (W) des Staubsaugers nicht überschreitet. Den Schlauch an den Extraktionsausgang des Elektrowerkzeugs anschließen. Das Elektrowerkzeug an die eingebaute Steckdose anschließen. Den Schalter

auf Position „II“ stellen (22). Das Elektrowerkzeug starten. Der Staubsauger springt nach ca. 5 Sekunden an. Nach Beendigung der Arbeit das Elektrowerkzeug wie gewohnt ausschalten. Der Staubsauger stellt sich nach ca. 10 Sekunden aus.

BEHÄLTER LEEREN

Staubsauger vom Netz trennen. Die Verschlussriegel des Behälters, die sich an beiden Seiten des Staubsaugers befinden, öffnen und den Motor herausnehmen (2). Nach dem Trockensaugen, den Behälter im Mülleimer entleeren. Nach dem Nasssaugen den Behälter über einem Abfluss entleeren. Jeglichen Schmutz entfernen und gut trocknen, bevor die Motoreinheit wieder eingesetzt wird. Die Motoreinheit wieder einsetzen und die Verschlussriegel anziehen.

GARANTIE UND KUNDENSERVICE.

Werku® bietet eine Garantie der die Reparatur von Mängeln aufgrund von Material- oder Fabrikationsfehlern umfasst. Damit diese Garantie gewährleistet wird, müssen diese Mängel innerhalb des Gültigkeitszeitraums auftreten. Der Verbraucher hat das Recht auf kostenlose Reparatur von Mängeln (einschl. Versand-, Verarbeitungs- oder Materialkosten), entweder durch Reparatur oder durch Ersatz (falls erforderlich, durch ein späteres Modell). In jedem Fall akzeptiert Werku® keinen Ersatz, wenn dieser einen unverhältnismäßigen Aufwand im Vergleich zu den Reparaturkosten darstellt. Diese Garantie berührt nicht die Rechte des Verbrauchers, die durch europäische oder nationale Gesetze festgelegt sind. Der Gültigkeitszeitraum dieser Garantie beträgt 3 Jahre. Der Gültigkeitszeitraum beginnt ab dem Datum des Kaufes durch den erstmaligen Verbraucher. Dieses Datum ist auf der Rechnung oder dem Kaufbeleg enthalten. Eine Reklamation im Zusammenhang mit dieser Garantie muss dem Werku® Händler oder Werku® Kundenservice vorgelegt werden. Hierzu muss diese Garantie ordnungsgemäß ausgefüllt, vom Händler gestempelt und zusammen mit der Rechnung oder dem Kaufbeleg vorgelegt werden. Für weitere Informationen zu dieser Garantie können sich der Käufer oder der Händler telefonisch über +34 981 648 119 oder über E-Mail an info@werku.com mit dem Kundenservice in Verbindung setzen. Ausgenommen von dieser Garantie sind Mängel, die infolge von verschlissenen Teilen durch den Gebrauch oder eine

andere Art von natürlichem Verschleiß verursacht wurden, Mängel aufgrund von Unaufmerksamkeit oder Nichtbefolgung der Bedienungsanleitung und unsachgemäßem Betrieb, eine Benutzung, die nicht dem Gebrauch entspricht, für den das Produkt bestimmt ist, ungewöhnliche Umweltfaktoren, Überlastung, unangemessene Wartung oder Reinigung, Mängel aufgrund der Verwendung von Zubehör, Ergänzungen oder Ersatzteilen, die keine Originalteile von Werku® sind, wenn das Produkt durch Personal, das nicht zum Kundenservice gehört, ganz oder teilweise auseinander montiert, verändert oder repariert wurde oder kleine und für den Gebrauch und ordnungsgemäßen Betrieb unwesentliche Unregelmäßigkeiten. Durch Reparaturen und Ersatz wird der Gültigkeitszeitraum für diese Garantie weder verlängert noch neu festgelegt. Ersetzte Teile gehen in das Eigentum von Werku® über. Wenn der Käufer das Produkt an den Kundenservice zurückgibt und dabei nicht die Bedingungen dieser Garantie erfüllt, gehen die Kosten und Gefahren zu Lasten des Käufers. Diese Garantie gilt auf dem Gebiet der Europäischen Union. Das für die Erfüllung der Garantie verantwortliche Unternehmen ist Werku Tools SA.

TECHNISCHE BERATUNG.

Werku® stellt Ihnen seine technische Abteilung zur Verfügung, damit Sie alle Fragen, die zu unseren Produkten auftreten könnten, klären können. Wenn Sie sich mit unserem Team in Verbindung setzen möchten, senden Sie eine E-Mail an folgende Adresse: info@werku.com.

DÉCLARATION DE CONFORMITÉ CE.

Werku® déclare que le aspirateur sec-humide **WK402020** est en conformité avec les suivantes Directives et Normes:

- 2014/30/EU
- EN62233:2008
- EN60335-2-2:2010+A11:2012+A1:2013
- EN60335-1:2012+A11:2014+A13:2017+A1:2019+A2:2019+A14:2019
- AfPS GS 2019:01 PAK
- EN55014-1:2017
- EN55014-2:2015
- EN61000-3-2:2014
- EN61000-3-3:2013









La Coruña, 01/11/2021
 R Yáñez
 Werku Tools SA

CARACTÉRISTIQUES TECHNIQUES.

- Voltage-fréquence 230V~50Hz
- Puissance 1200W
- Classe I
- Classement IP IPX4
- Pression succion 180 mbar
- Débit air 3500 l/min
- Capacité réservoir 30 l
- Longueur tuyau 1.5 m
- Synchronisation ≤ 2000W
- Poids net 6.5 kg

PICTOGRAMMES.

-  Lire manuel d'instructions
-  Porter protection du nez et bouche
-  Porter protection per le orecchie
-  Connecter à terre
-  Conformité européenne
-  Certification Intertek-GS



Directive 2002/96/CE

CONSIGNES DE SÉCURITÉ.

Veuillez lire toutes les consignes de sécurité et tous les avertissements. Le non respect de l'ensemble des avertissements et des consignes figurant ci-dessous peut être la cause d'un choc électrique, d'un incendie et/ou de blessures graves. Conservez tous les avertissements et toutes les consignes pour vous y référer ultérieurement. Les accidents peuvent dans de nombreux cas être évités en identifiant les situations dangereuses avant qu'un accident ne se produise et en respectant fidèlement les procédures de sécurité adéquates. N'utilisez jamais ce aspirateur sec-humide dans les cas non spécifiés dans ce manuel.

SÉCURITÉ DE LA ZONE DE TRAVAIL.

Conservez la zone de travail rangée et bien éclairée. Les zones mal rangées et mal éclairées sont sources d'accidents. Ne manipulez pas d'outils électriques dans des environnements explosifs comme en présence de liquides, de gaz ou de poussières inflammables. Maintenez les enfants et les curieux éloignés pendant que vous manipulez un outil électrique. Les distractions peuvent être sources d'une perte de contrôle.

SÉCURITÉ PERSONNELLE.

Soyez vigilant et attentif à ce que vous faites et faites appel à votre bon sens quand vous manipulez cet outil électrique. N'utilisez pas cet outil électrique si vous êtes fatigué ou sous l'influence de drogues, d'alcool ou de médicaments. Un moment de distraction pendant que vous manipulez cet outil électrique peut vous causer de graves blessures corporelles.

UTILISEZ DES EPI.

Portez un équipement de protection individuelle. Selon l'application, utilisez un écran facial ou des lunettes de sécurité. Le cas échéant, porter un masque anti-poussière, des protecteurs auditifs, des gants et un tablier d'atelier capables d'arrêter de petits fragments abrasifs ou de pièces de travail. La protection oculaire doit être capable d'arrêter les débris volants générés par diverses opérations. Le masque anti-poussière ou le respirateur doit être capable de filtrer les particules générées par votre opération. Une exposition prolongée à un bruit de haute intensité peut entraîner une perte auditive.

NE TRAVAILLEZ PAS SUR LA POINTE DES PIEDS.

Maintenez vos pieds bien à plat sur le sol et conservez votre équilibre à tout moment. Cela vous permettra de mieux contrôler l'outil électrique en cas d'imprévu.

HABILLEZ-VOUS EN CONSÉQUENCE.

Ne portez pas de vêtements flottants ou des bijoux. Éloignez vos cheveux, vos vêtements et vos gants des pièces en mouvement. Les vêtements flottants, les bijoux ou les cheveux longs peuvent être pris dans les pièces en mouvement. S'il existe des dispositifs pour la connexion de moyens d'extraction et de ramassage de la poussière, assurez-vous qu'ils soient branchés et qu'ils fonctionnent correctement. L'utilisation de ces dispositifs peut réduire les risques liés à la poussière.

SÉCURITÉ ÉLECTRIQUE.

La prise mâle de l'outil électrique doit être adaptée au socle de la prise de courant. Ne jamais modifier la prise mâle de quelque manière que ce soit. Ne pas utiliser d'adaptateurs de prises avec des outils électriques mis à la terre. Des prises non modifiées et des socles adaptés permettront de réduire le risque d'électrocution. Évitez le contact du corps avec des surfaces mises à la terre telles que des tuyaux, des radiateurs, des cuisinières électriques et des réfrigérateurs. Il existe un risque accru d'électrocution si votre corps est en contact avec le sol. Ne pas exposer les outils électriques à la pluie ou à des conditions d'humidité. L'entrée d'eau dans un outil électrique augmente le risque d'électrocution.

N'ABUSEZ PAS DU CÂBLE.

Ne jamais utiliser le câble de branchement pour soulever, porter ou débrancher l'outil électrique. Maintenez le câble éloigné de la chaleur, de l'huile, des objets et bords tranchants ou des pièces en mouvement. Les câbles endommagés ou emmêlés augmentent le risque d'électrocution. Lorsque vous manipulez un outil électrique à l'extérieur, utilisez une rallonge adaptée à une utilisation en extérieur. L'utilisation d'une rallonge adaptée à un usage en extérieur réduit le risque d'électrocution. Si l'utilisation d'un outil électrique dans un endroit humide est inévitable, utilisez une alimentation protégée par un dispositif de courant résiduel (RCD). L'utilisation d'un RCD réduit le risque d'électrocution.

ÉVITEZ UN DÉMARRAGE ACCIDENTEL.

Assurez-vous que l'interrupteur est en position « off » avant de le brancher au réseau ou avant de prendre ou de transporter l'outil. Transporter des outils électriques en ayant le doigt sur l'interrupteur ou brancher un outil électrique dont le bouton est en position « on » augmente le risque d'accidents. Retirez les clés ou les outils avant de démarrer une machine électrique. Une clé ou un outil restés attachés à une pièce rotative d'une machine électrique peut entraîner des blessures corporelles.

UTILISATION ET ENTRETIEN.

Ne forcez pas sur l'outil électrique. Utilisez l'outil électrique approprié à la tâche à effectuer. Utiliser un outil électrique adapté garantit un meilleur travail et l'utiliser au rythme pour lequel il a été conçu constitue une garantie de sécurité. N'utilisez pas l'outil électrique si le bouton ne peut pas être positionné sur « off » et « on ». Toute machine électrique est dangereuse si elle ne peut pas être maîtrisée par un bouton d'arrêt. Dans ce cas, elle doit être réparée. Débranchez la prise de la source d'alimentation et/ou de la batterie avant tout réglage, changement d'accessoires ou stockage de l'outil électrique. Adopter ces mesures préventives de sécurité réduit le risque de démarrer l'outil de manière accidentelle.

STOCKEZ OUTILS ÉLECTRIQUES.

Rangez les outils électriques inutilisés hors de portée des enfants et n'autorisez pas leur maniement par des personnes non familiarisées avec ce type d'outils ou méconnaissant les consignes de sécurité. Les outils électriques sont dangereux entre les mains d'utilisateurs non avertis.

ENTRETIEN.

Vérifiez que les parties mobiles ne sont pas désalignées ou entravées, qu'il n'y a pas de pièces cassées ou d'autres conditions qui peuvent affecter le fonctionnement des outils électriques. Les outils électriques doivent être réparés avant leur utilisation quand ils sont endommagés. De nombreux accidents sont causés par des outils électriques mal entretenus. Utilisez ces outils électriques et leurs accessoires en respectant ces instructions et le mode d'utilisation prévu pour chaque type d'outils électriques, en tenant compte des conditions de travail et de la tâche à effectuer. L'utilisation de l'outil électrique à des fins autres que celles spécifiées

pourrait provoquer une situation de danger. Faites réviser vos outils électriques par un service officiel de réparation Werku® en utilisant uniquement des pièces de rechange identiques. C'est une garantie de sécurité pour votre outil.

VÉRIFICATION ÉTAT.

Vérifiez que toutes les vis du aspirateur sec-humide sont parfaitement bien serrées. Sous des climats froids ou quand le aspirateur sec-humide n'a pas été utilisé depuis longtemps, laissez le aspirateur sec-humide se réchauffer un peu en le faisant fonctionner à vide pendant quelques minutes afin de permettre une parfaite lubrification de ses composants internes. Assurez-vous que les possibles accessoires installés sont bien à leur place.

AVANT DE COMMENCER À TRAVAILLER.

Avant d'utiliser le aspirateur sec-humide, assurez-vous qu'il est fermement calé. Vérifiez que personne ne se trouve dans la zone d'action du aspirateur sec-humide quand vous effectuez des travaux dans des zones en hauteur. Éloignez vos mains des parties du aspirateur sec-humide en mouvement.

PENDANT LE FONCTIONNEMENT.

Ne faites pas fonctionner le aspirateur sec-humide s'il n'est pas bien maintenu. Faites-le fonctionner quand vous êtes sûr de le contrôler totalement. Ne le dirigez pas vers quelqu'un pendant son fonctionnement. Pendant l'opération, le aspirateur sec-humide peut produire des vibrations. Les vis peuvent se dévisser petit à petit, ce qui peut provoquer une panne ou un accident. Éloignez vos mains des parties du aspirateur sec-humide en mouvement.

À LA FIN DE VOTRE TRAVAIL.

Ne touchez pas les accessoires installés sur le aspirateur sec-humide après son utilisation. Ils peuvent être très chauds et causer des brûlures. Certains matériaux sur lesquels vous travaillez peuvent contenir des substances chimiques ou des composants toxiques. Soyez attentif à ne pas inhaler ces substances et à ce que votre peau ne soit pas en contact avec. Utilisez les EPI conçus pour prévenir et vous protéger de ce type d'accidents.

DESCRIPTION DU PRODUIT.

Le aspirateur sec-humide est conçu pour effectuer travail du aspiré à sec ou humide. Observez ce schéma pour vous familiariser avec le aspirateur sec-humide avant de l'utiliser.



1. Bouton marche/arrêt.
2. Agrafes conteneur.
3. Conteneur poussière.
4. Roulettes de transport.
5. Prise auxiliaire.
6. Brosse.

NOTICE D'UTILISATION.

Avant de démarrer le aspirateur sec-humide, il est recommandé de lire complètement et minutieusement toutes les instructions ci-dessous. Vous devrez également tenir compte des normes de prévention des accidents, des règlements et des directives ainsi que des lois et restrictions en vigueur pour les centres de travail. Le aspirateur sec-humide doit être utilisée uniquement par des personnes adéquatement formées à son maniement et respectant exclusivement les applications ici prévues.

SOURCE D'ALIMENTATION.

Assurez-vous que la source d'alimentation est adaptée aux conditions spécifiées sur la plaque d'informations de le aspirateur sec-humide (1). Si vous utilisez un faible voltage, le moteur fonctionnera lentement. Ce qui réduira le rendement et pourra provoquer une surchauffe du moteur.

RALLONGE.

Si la zone de travail est éloignée de la source d'alimentation, utilisez une rallonge d'un diamètre et d'une qualité suffisants.

MONTAGE DES ROULETTES.

Débranchez l'aspirateur du réseau électrique. Ouvrez les agrafes du conteneur des deux côtés de l'aspirateur et retirez l'unité moteur (2). Posez le conteneur à poussière à l'envers sur une surface stable (3). Insérez les roulettes dans les quatre orifices prévus à cet effet (4). Les roulettes se maintiennent en place par friction, aucune autre fixation n'est nécessaire.

POSE-RETRAIT SAC POUSSIÈRE.

Le sac à poussière ne doit être utilisé que pour l'aspiration à sec et doit être retiré pour l'aspiration humide. Débranchez l'aspirateur du réseau électrique. Ouvrez les agrafes du conteneur des deux côtés de l'aspirateur et retirez l'unité moteur (2). Faites doucement glisser le sac à poussière sur la prise d'entrée à l'intérieur du conteneur, en veillant à ne pas endommager le sac (5). Le sac est maintenu par la bague entourant la prise d'entrée. Le sac à poussière doit être ajusté le plus près possible de la paroi du conteneur (6). Pour enlever le sac à poussière, retirez-le doucement de la prise d'entrée du conteneur en le faisant glisser. Remplacez l'unité moteur et fermez le conteneur au moyen des agrafes.

SAC POUSSIÈRE PLEIN.

Quand le sac à poussière est plein, le rendement de l'aspirateur baisse sensiblement. Éteignez immédiatement l'aspirateur et remplacez le sac à poussière. Débranchez l'aspirateur du réseau électrique. Desserrez les agrafes du conteneur des deux côtés de l'aspirateur et retirez l'unité moteur (2). Retirez le sac à poussière plein de la prise d'entrée à l'intérieur du conteneur en le faisant doucement glisser et vide le (5). Insérez a nouveau le sac à poussière sur la prise d'entrée. Remplacez l'unité moteur et refermez les agrafes.

INSTALLATION DU FILTRES.

Attention! Ne jamais utiliser l'aspirateur à eau et poussière sans filtre. Veillez toujours à la bonne fixation du filtre. Débranchez l'aspirateur du réseau électrique. Assurez-vous que le filtre est propre et sec. Ouvrez les agrafes du conteneur des deux côtés de l'aspirateur et retirez l'unité moteur (2). Pour aspirer à sec, poussez le filtre HEPA sur la cage filtrante (7). Le filtre HEPA et convient uniquement à l'aspiration a sec. Pour aspirer de l'eau, tirez le filtre en mousse joint au-dessus de la cage filtrante (8). Le filtre HEPA déjà monté au moment de la livraison n'est pas fait pour aspirer de l'eau!. Prenez soin de

ne pas endommager le filtre. Pour retirer le filtre, faites-le doucement glisser hors du panier du filtre. Remplacez l'unité moteur et refermez les agrafes du conteneur.

RACCORDEMENT DU TUYAU.

Le tuyau peut être raccordé à la prise d'aspiration comme à la prise d'expulsion. La prise d'aspiration se trouve sur un des côtés du conteneur à poussière (9). Aligned les encoches de l'extrémité du tuyau sur les rainures de la prise d'aspiration (10). Insérez l'extrémité du tuyau dans la prise et faites-le tourner jusqu'à ce qu'il soit fixe (11). La prise d'expulsion se trouve sur le dessus de l'aspirateur (12). Aligned les encoches de l'extrémité du tuyau sur les rainures de la prise d'expulsion (13). Insérez l'extrémité du tuyau dans la prise et faites-le tourner jusqu'à ce qu'il soit fixe (14). Faites tourner l'extrémité du tuyau pour le retirer (15).

MONTAGE ET FIXATION DES TUYAUX DE RALLONGE.

Un ou deux tuyaux de rallonge peuvent être utilisés si une longueur supplémentaire est nécessaire. Pour utiliser les deux tuyaux de rallonge ensemble, raccordez les tuyaux en insérant l'extrémité la plus étroite d'un tuyau dans l'extrémité la plus large de l'autre tuyau (16). Faites glisser ensuite l'extrémité large du tuyau de rallonge sur l'extrémité du manche de l'aspirateur (17). Faites glisser l'autre extrémité la plus étroite du tuyau de rallonge sur la poignée de nettoyage ou la brosse (18). Pour retirer les tuyaux, tirez doucement pour séparer les pièces.

MONTAGE DES BROSSES ET EMBOUTS.

Faites glisser l'extrémité du manche de l'aspirateur ou du tuyau de rallonge dans la prise de la brosse ou de l'embout. Pour l'enlever, tirez doucement pour séparer les pièces.

RACCORDER L'EXTRACTION DE POUSSIÈRE À UN OUTIL ÉLECTRIQUE.

L'adaptateur peut être raccordé à un outil électrique ayant une entrée d'extraction poussière de 26, 32, 35 ou 45 mm. Il peut être nécessaire de couper l'adaptateur afin de l'adapter à la sortie d'extraction de l'outil électrique. Faites glisser l'extrémité de l'adaptateur sur le manche de l'aspirateur et l'autre extrémité de l'adaptateur sur la sortie d'extraction de l'outil électrique (19). Retirez-les en tirant doucement pour séparer les pièces.

ASPIRATION À SEC – AVANT DE DÉMARRER.

Assurez-vous que le filtre HEPA est propre. L'utilisation d'un filtre HEPA sale pendant l'aspiration à sec peut impliquer une efficacité d'aspiration moindre et/ou des dommages permanents sur le filtre. Pour éviter que le filtre HEPA ne se salisse inutilement, conserver l'efficacité d'aspiration et faciliter la vidange, il est recommandé d'utiliser un sac à poussière durant l'aspiration à sec. Assurez-vous que l'aspirateur est correctement monté. Vérifiez que les agrafes du conteneur sont bien refermées.

ASPIRATION HUMIDE – AVANT DE DÉMARRER.

Attention! Utilisez uniquement le filtre en mousse fourni pour aspirer de l'eau (8). Retirez le sac à poussière. Attention! Le sac à poussière ne doit pas être utilisé pour l'aspiration humide. Assurez-vous que le filtre en mousse est propre et sec. Lavez-le le cas échéant. L'utilisation d'un filtre en mousse sale ou mouillé peut impliquer une efficacité d'aspiration moindre et/ou des dommages permanents sur le filtre. Assurez-vous que l'aspirateur est correctement monté. Vérifiez que les agrafes du conteneur sont bien refermées.

MARCHE ET ARRÊT.

Pour mettre en marche l'aspirateur, positionnez le bouton sur " I " (20). L'aspirateur démarre immédiatement. Pour l'arrêter, positionnez le bouton sur " O " (21). L'aspirateur s'arrête immédiatement. Dans le cas d'un fonctionnement automatique avec un outil électrique : pour mettre en marche, branchez l'outil électrique sur la prise spéciale et positionnez le bouton sur " II " (22). Démarrez l'outil électrique. L'aspirateur démarre avec un retard d'environ 5-10 secondes. Pour arrêter, éteignez l'outil électrique. L'aspirateur s'arrête immédiatement. Positionnez le bouton sur " O " (21).

PRÉCAUTION.

N'aspirez pas de liquides inflammables ou explosifs, par exemple de l'essence, de l'huile, de l'alcool ou des dissolvants. N'aspirez pas de poussière chaude ou en train de se consumer. N'utilisez pas cet aspirateur dans des locaux où il existe un risque d'explosion. Cet aspirateur est conçu pour l'aspiration d'air et de mélanges d'eau. Cet aspirateur n'est pas conçu pour être utilisé comme une pompe à eau. Débranchez toujours l'aspirateur du réseau électrique avant d'en retirer le moteur, de vider l'aspirateur et de monter ou démonter le sac à poussière ou le filtre.

ASPIRATION HUMIDE.

Attention! Utilisez uniquement le filtre en mousse fourni pour aspirer de l'eau (8). Retirez le sac à poussière. Le sac à poussière ne peut pas être utilisé pour l'aspiration humide. Introduisez le filtre en mousse. Raccordez le tuyau, la brosse ou l'embout et, le cas échéant, les tuyaux de rallonge. Positionnez le bouton de marche sur " I " (20) pour commencer à aspirer. Une fois le conteneur plein, le flotteur ferme l'entrée d'aspiration, l'efficacité d'aspiration baisse sensiblement et le son émis par le moteur se modifie. Éteignez immédiatement l'aspirateur, débranchez-le et videz son conteneur. Retirez et nettoyez toujours le filtre en mousse après avoir utilisé l'aspirateur pour une aspiration humide. Nettoyez le filtre en mousse à l'eau courante et/ou avec une brosse, et laissez-le sécher complètement avant de le replacer dans l'aspirateur. Videz le conteneur, éliminez la saleté présente et laissez sécher complètement avant de réinstaller l'unité moteur.

ASPIRATION À SEC.

Installez le sac à poussière. Assurez-vous que le filtre HEPA est propre et sec. Raccordez le tuyau, la brosse ou l'embout et, le cas échéant, les tuyaux de rallonge. Positionnez le bouton sur " I " pour commencer à aspirer. Une fois le sac plein, l'efficacité d'aspiration baisse sensiblement. Éteignez immédiatement l'aspirateur, débranchez-le et retirez le sac à poussière. Retirez et nettoyez toujours le filtre HEPA après avoir utilisé l'aspirateur pour une aspiration à sec. Nettoyez le filtre HEPA à l'eau courante et/ou avec une brosse, et laissez sécher complètement avant de le replacer dans l'aspirateur.

EXTRACTION AUTOMATIQUE DE LA POUSSIÈRE.

La prise électrique intégrée est conçue pour une utilisation automatique avec un outil électrique d'une puissance maximale (W). Par conséquent, assurez-vous d'abord que la puissance (W) de votre outil électrique n'est pas supérieure à la puissance (W) de l'aspirateur. Raccordez le tuyau à la sortie d'extraction de l'outil électrique. Branchez l'outil électrique à la prise intégrée. Positionnez le bouton sur " II " (22). Démarrez l'outil électrique. L'aspirateur démarrera après environ 5 secondes. Une fois le travail terminé, éteignez l'outil électrique comme d'habitude. L'aspirateur s'arrêtera au bout d'environ 10 secondes.

VIDANGE DU CONTENEUR.

Débranchez l'aspirateur du réseau électrique. Enlevez les agrafes du conteneur des deux côtés de l'aspirateur et retirez l'unité moteur (2). Après une utilisation à sec, videz le conteneur dans une poubelle. Après une aspiration humide, videz le conteneur dans les eaux usées. Éliminez la saleté présente et laissez sécher complètement le conteneur avant de réinstaller l'unité moteur. Réinstallez l'unité moteur et refermez les agrafes.

ENTRETIEN.

Le aspirateur sec-humide a été conçue pour fonctionner longtemps avec un minimum d'entretien. Le fonctionnement optimal de le aspirateur sec-humide dépend des soins qui lui sont apportés et d'un nettoyage fréquent. Pour éviter des accidents, débranchez toujours le aspirateur sec-humide de sa source d'alimentation avant de la nettoyer ou de l'entretenir. Le aspirateur sec-humide doit toujours être nettoyée de manière efficace en utilisant de l'air comprimé à la fin de chaque utilisation. Utilisez toujours des lunettes de protection quand vous travaillez avec de l'air comprimé. Si vous ne pouvez pas utiliser d'air comprimé, retirez la poussière de le aspirateur sec-humide à l'aide d'une brosse. Les fentes de ventilation du moteur et les interrupteurs doivent être toujours propres et dépourvus de tout résidu. N'essayez pas de les nettoyer en introduisant des objets pointus par les ouvertures. Certains produits de nettoyage et certains solvants, comme l'essence, le tétrachlorométhane, les solvants chlorés, l'ammoniaque et les produits de nettoyage domestiques contenant de l'ammoniaque, endommagent les composants en plastique. N'utilisez aucun de ces produits pour nettoyer le aspirateur sec-humide. Si la machine produit beaucoup d'étincelles, faites réviser et/ou remplacer les balais par le service officiel de réparation Werku®.

PROTECTION DE L'ENVIRONNEMENT.

Les matériaux et composants utilisés pour fabriquer ce produit peuvent être réutilisés et recyclés. Werku® a adhéré à un Système Intégré de Gestion qui se charge de l'élimination correcte des résidus de ce produit. Ne jetez pas ce produit dans les ordures domestiques. Werku® propose à ses clients un service gratuit de collecte de ces résidus dans tous ses points de vente, dans les points de collecte listés par le Système Intégré de Gestion ou dans les points de collecte de votre commune.

GARANTIE ET SERVICE TECHNIQUE.

Werku® offre une garantie qui couvre la réparation des défauts résultant de défaillances dans le matériel ou la fabrication. Pour cela, les défauts doivent être constatés pendant la période de validité. Le consommateur a droit à la réparation gratuite des défauts (frais envoi, main d'œuvre et matériaux inclus), au moyen de la simple réparation ou par remplacement (le cas échéant, par un modèle postérieur). Dans tous les cas, Werku® n'acceptera pas les remplacements s'ils représentent un coût disproportionné par rapport au coût de la réparation. Cette garantie n'affecte pas les droits du consommateur établis par les lois européennes ou nationales. La période de validité de cette garantie est de 3 ans. La période de validité débute à la date d'achat par le premier consommateur. Cette date figure sur la facture ou le ticket de caisse. Les réclamations en vertu de cette garantie doivent être présentées au distributeur de Werku® ou au Service d'Assistance Technique de Werku®. Pour cela, il est indispensable de présenter cette garantie dûment complétée et tamponnée par le distributeur, accompagnée de la facture ou du ticket d'achat. Pour toute information relative à cette garantie, l'acheteur et/ou le distributeur peut contacter le Service d'Assistance Technique au +34 981 648 119, ou par courrier électronique à info@werku.com. Sont exclus de cette garantie les défauts causés par des pièces usées résultant d'une utilisation naturelle, les défauts causés par le non respect ou la mauvaise application de la notice d'utilisation ou par une utilisation non conforme à celle à laquelle est destiné ce produit, par des facteurs environnementaux anormaux ou une surcharge, un entretien ou un nettoyage inadéquats, les défauts causés par l'utilisation d'accessoires ou de pièces de rechange qui ne sont pas des pièces d'origine Werku® et si le produit a été totalement ou partiellement démonté, modifié ou réparé par du personnel autre que celui du Service d'Assistance Technique, ou s'il s'agit d'irrégularités minimales et insignifiantes pour une utilisation et un fonctionnement adéquats. Les réparations et remplacements ne prolongent ni ne renouvellent le délai de validité de cette garantie. Les pièces remplacées sont la propriété de Werku®. Si l'acheteur remet le produit au Service d'Assistance Technique en ne remplissant pas les

conditions de cette garantie, les frais et risques du transport seront à sa charge. Cette garantie est valable sur le territoire de l'Union Européenne. L'entreprise responsable de l'application de cette garantie est Werku Tools SA.

ASSISTANCE TECHNIQUE.

Werku® met à votre disposition son service technique pour répondre à toutes les questions sur ses produits. Si vous souhaitez contacter notre équipe, veuillez envoyer un courrier électronique à l'adresse suivante: info@werku.com.

DICHIARAZIONE DI CONFORMITÀ CE.

Werku® dichiara che il aspirapolvere secco-umido **WK402020** è conforme alle seguenti Direttive e Norme:

2014/30/EU

EN62233:2008

EN60335-2-2:2010+A11:2012+A1:2013

EN60335-1:2012+A11:2014+A13:2017+A1:2019

+A2:2019+A14:2019

AfPS GS 2019:01 PAK

EN55014-1:2017

EN55014-2:2015

EN61000-3-2:2014

EN61000-3-3:2013



La Coruña, 01/11/2021

R Yáñez

Werku Tools SA

CARATTERISTICHE TECNICHE.

Tensione-frequenza 230V~50Hz

Potenza 1200W

Classe I

Indice di protezione IPX4

Pressione aspirazione 180 mbar

Portata aria 3500 l/min

Capacità serbatoio 30 l

Lunghezza tubo 1.5 m

Sincronizzazione ≤ 2000W

Peso netto 6.5 kg

PITTOGRAMMI.

Leggere manuale di istruzioni



Indossare protezioni per naso e bocca



Indossare protezioni per orecchie



Collegare a terra



Conformità europea



Certificazione Intertek-GS



Direttiva 2002/96/CE

ISTRUZIONI DI SICUREZZA.

Leggi tutti gli avvisi di sicurezza e tutte le istruzioni. La mancata osservanza di tutte le avvertenze e le istruzioni elencate di seguito può provocare scosse elettriche, incendi e/o lesioni gravi. Conservare tutte le avvertenze e tutte le istruzioni per riferimento futuro. Gli incidenti possono essere evitati in molti casi riconoscendo una situazione potenzialmente pericolosa prima che si verifichi e osservando le procedure di sicurezza appropriate. Non utilizzare questo aspirapolvere secco-umido per applicazioni diverse da quelle specificate in questo manuale.

SICUREZZA DELL'AREA DI LAVORO.

Mantenere l'area di lavoro pulita e ben illuminata. Le aree disordinate e scure invitano agli incidenti. Non maneggiare gli elettroutensili in atmosfere esplosive, come in presenza di liquidi, gas o polveri infiammabili. Tenere lontano dai bambini e dai curiosi durante l'utilizzo di un utensile elettrico. Le distrazioni possono farti perdere il controllo.

SICUREZZA PERSONALE.

Stai attento, osserva cosa stai facendo e usa il buon senso quando utilizzi questo utensile elettrico. Non utilizzare questo utensile elettrico quando si è stanchi o sotto l'effetto di droghe, alcol o medicinali. Un momento di disattenzione durante l'utilizzo questo utensile elettrico può causare danni seri alle persone.

UTILIZZARE I DPI.

Indossare i dispositivi di protezione personale. A seconda dell'applicazione, indossare uno schermo facciale o degli occhiali di sicurezza. A seconda del caso, indossare maschera antipolvere, protezione per l'udito, guanti e grembiule da lavoro in grado di fermare piccoli frammenti di abrasivo o di pezzo. Le protezioni per gli occhi devono essere in grado di arrestare i detriti volanti generati dalle varie operazioni. La maschera o il respiratore devono essere in grado di filtrare le particelle generate dalle operazioni di lavoro. L'esposizione prolungata al rumore ad alta intensità può causare la perdita dell'udito.

NON LAVORARE IN PUNTA DI PIEDI.

Tieni i piedi per terra e mantieni l'equilibrio in ogni momento. Ciò consente un migliore controllo dell'utensile elettrico in situazioni impreviste.

VESTITI CORRETTAMENTE.

Non indossare abiti larghi o gioielli. Tenere i capelli, i vestiti e i guanti lontani dalle parti in movimento. Abiti larghi, gioielli o capelli lunghi possono impigliarsi nelle parti in movimento. Se sono presenti dispositivi di collegamento di mezzi per l'aspirazione e la raccolta della polvere, assicurarsi che siano collegati e utilizzati correttamente. L'uso di questi dispositivi può ridurre i rischi legati alla polvere.

SICUREZZA ELETTRICA.

La spina dell'elettrodotensile deve corrispondere alla base della presa. Non modificare mai in alcun modo la spina. Non utilizzare alcuna spina dell'adattatore con utensili elettrici con messa a terra. Spine non modificate e basi corrispondenti ridurranno il rischio di scosse elettriche. Evitare il contatto del corpo con superfici messe a terra come tubi, radiatori, cucine e frigoriferi. C'è un rischio maggiore di scosse elettriche se il tuo corpo è messo a terra. Non esporre gli utensili elettrici alla pioggia o all'umidità. L'ingresso di acqua nell'utensile elettrico aumenta il rischio di scosse elettriche.

NON ABUSARE DEL CAVO.

Non utilizzare mai il cavo per trasportare, sollevare o scollegare l'utensile elettrico. Tenere il cavo lontano da fonti di calore, olio, bordi taglienti o parti in movimento. I cavi danneggiati o aggrovigliati aumentano il rischio di scosse elettriche. Quando si utilizza un utensile elettrico all'aperto, utilizzare una prolunga adatta per l'uso all'aperto. L'uso di una prolunga adatta per l'uso esterno riduce il rischio di scosse elettriche. Se l'uso di un utensile elettrico in un luogo umido è inevitabile, utilizzare un'alimentazione protetta da un dispositivo a corrente residua (RCD). L'uso di un RCD riduce il rischio di scosse elettriche.

EVITARE L'AVVIAMENTO ACCIDENTALE.

Assicurarsi che l'interruttore sia in posizione "off" prima di collegarsi alla rete o quando si prende o si trasporta l'utensile elettrico. Il trasporto di utensili elettrici con il dito sull'interruttore o il collegamento

di utensili elettrici con l'interruttore in posizione "on" invita ad incidenti. Rimuovere chiavi o strumenti prima di avviare l'utensile elettrico. Una chiave sinistra o uno strumento attaccato a una parte rotante di un utensile elettrico può causare lesioni personali.

USO E CURA.

Non forzare l'utensile elettrico. Usa l'utensile elettrico corretto per la tua applicazione. L'utensile elettrico corretto svolgerà il lavoro in modo migliore e più sicuro alla velocità per cui è stato concepito. Non utilizzare l'utensile elettrico se l'interruttore non può essere posizionato su "off" e "on". Qualsiasi utensile elettrico che non può essere controllato con l'interruttore è pericoloso e deve essere riparato. Rimuovere la spina dall'alimentatore e/o dalla batteria prima di effettuare qualsiasi regolazione, cambiare accessori o riporre l'utensile elettrico. Tali misure di sicurezza preventive riducono il rischio di avviamento accidentale dell'utensile elettrico.

CONSERVARE GLI UTENSILI ELETTRICI.

Conservare gli utensili elettrici fuori dalla portata dei bambini e non consentire la manipolazione degli utensili elettrici a persone che non hanno familiarità con gli utensili o con queste istruzioni. Gli utensili elettrici sono pericolosi nelle mani di utenti inesperti.

MANUTENZIONE.

Controllare le parti mobili per disallineamento o grippaggio, non ci sono parti rotte o altre condizioni che possono influenzare il funzionamento degli utensili elettrici. Gli utensili elettrici vengono riparati prima dell'uso quando sono danneggiati. Molti incidenti sono causati da utensili elettrici mal tenuti. Utilizzare elettrodotensili, accessori e tool tips, ecc. secondo queste istruzioni e secondo le modalità previste per il particolare tipo di elettrodotensile, tenendo conto delle condizioni di lavoro e di lavoro da sviluppare. L'uso dell'utensile elettrico per applicazioni diverse da quelle previste potrebbe comportare una situazione pericolosa. Si prega di controllare il vostro utensile elettrico da un servizio di riparazione ufficiale Werku® utilizzando solo parti di ricambio identiche. Ciò garantirà la sicurezza dell'utensile elettrico.

CONTROLLO CONDIZIONI.

Assicurarsi che tutte le viti dell'aspirapolvere secco-umido siano perfettamente serrate. In climi freddi o quando l'aspirapolvere secco-umido non è stato utilizzato per un periodo, lasciare che l'aspirapolvere secco-umido si riscaldi lasciandolo funzionare a vuoto per alcuni minuti, per garantire la perfetta lubrificazione di tutti i componenti interni. Assicurarsi che gli eventuali accessori installati siano perfettamente inseriti.

PRIMA DI INIZIARE IL LAVORO.

Assicurarsi che l'aspirapolvere secco-umido sia saldamente sostenuto prima dell'uso. Verificare che nessuno si trovi sotto di te quando si utilizza l'aspirapolvere secco-umido in aree alte. Tenere le mani lontane da tutte le parti in movimento dell'aspirapolvere secco-umido.

DURANTE L'OPERAZIONE.

Non lasciare in funzione l'aspirapolvere secco-umido senza averlo fissato saldamente. Accendilo solo quando sei sicuro di avere il pieno controllo su di esso. Non puntare l'aspirapolvere secco-umido verso nessuno durante l'uso. Durante il funzionamento l'aspirapolvere secco-umido produrrà vibrazioni. Le viti possono allentarsi gradualmente e causare guasti o incidenti. Tenere le mani lontane da tutte le parti in movimento dell'aspirapolvere secco-umido.

A FINE LAVORO.

Non toccare gli eventuali accessori installati nell'aspirapolvere secco-umido dopo l'uso. Potrebbe essere caldo e causare ustioni. Alcuni materiali lavorati possono contenere sostanze chimiche o componenti tossici. Evita di inalare queste sostanze o di farle entrare in contatto con la pelle. Utilizzare DPI progettati per prevenire e proteggere da incidenti di questo tipo.

DESCRIZIONE DEL PRODOTTO.

L'aspirapolvere secco-umido è stato progettato per svolgere lavori di aspirapolvere a secco o ad umido. Fare riferimento a questo piano per familiarizzare con l'aspirapolvere-liquidi prima dell'uso.



1. Interruttore.
2. Chiusure del contenitore.
3. Contenitore della polvere.
4. Ruote di trasporto.
5. Spina ausiliaria.
6. Spazzola.

ISTRUZIONI PER L'USO.

Prima di mettere in funzione l'aspirapolvere secco-umido, si consiglia di leggere attentamente tutte le istruzioni come indicato. Si prega di rispettare tutte le normative in materia di prevenzione degli infortuni, le direttive in materia di salute e sicurezza, le leggi e le restrizioni applicabili ai luoghi di lavoro. L'aspirapolvere secco-umido deve essere utilizzato solo da persone istruite all'uso e solo per gli scopi per i quali è stato progettato.

ALIMENTAZIONE ELETTRICA.

Assicurarsi che l'alimentazione sia adeguata ai requisiti indicati sul pannello informativo dell'aspirapolvere secco-umido (1). L'uso del motore a bassa tensione lo farà funzionare lentamente. Ciò ridurrà le prestazioni e potrebbe causare il surriscaldamento del motore.

PROLUNGA.

Se l'area di lavoro è a una certa distanza dall'alimentatore, utilizzare una prolunga di diametro e qualità sufficienti.

MONTAGGIO DELLE RUOTE.

Scollegare l'aspirapolvere dalla rete. Aprire i fermi del contenitore su entrambi i lati dell'aspirapolvere e rimuovere l'unità motore (2). Capovolgere il contenitore della polvere su una superficie stabile (3). Inserire le ruote nei quattro fori previsti (4). Le ruote sono tenute in posizione per attrito, non sono necessari ulteriori fissaggi.

ATTACCO-RIMOZIONE SACCO POLVERE.

Il sacchetto per la polvere deve essere utilizzato solo durante l'aspirazione a secco e deve essere rimosso prima dell'aspirazione a umido. Scollegare l'aspirapolvere secco-umido dalla rete. Aprire i fermi del contenitore su entrambi i lati dell'aspirapolvere secco-umido e rimuovere l'unità motore (2). Far scorrere delicatamente il sacchetto per la polvere sopra la presa nel contenitore della polvere. Fare attenzione a non danneggiare il sacchetto raccogli-polvere (5). Il sacchetto per la polvere è tenuto in posizione dall'anello attorno all'apertura. Il sacchetto della polvere deve aderire il più possibile alla parete del contenitore della polvere (6). Per rimuovere il sacchetto per la polvere, estrarlo delicatamente dalla presa nel contenitore della polvere. Sostituire l'unità motore e fissare i fermi del contenitore.

SACCO PER LA POLVERE PIENO.

Una volta che il sacchetto per la polvere è pieno, le prestazioni diminuiscono notevolmente. Spegnerne immediatamente l'aspirapolvere secco-umido e procedere alla sostituzione del sacchetto raccogli-polvere. Scollegare l'aspirapolvere secco-umido dalla rete. Aprire i fermi del contenitore su entrambi i lati dell'aspirapolvere e rimuovere l'unità motore (2). Estrarre il sacchetto raccogli-polvere pieno dalla presa all'interno del contenitore raccogli-polvere e svuotarlo (5). Rimontare il sacchetto raccogli-polvere sulla presa. Sostituire l'unità motore e serrare i fermi.

MONTAGGIO DEI FILTRI.

Attenzione! Non utilizzare mai l'aspirapolvere secco-umido senza filtro. Verificare che il filtro sia sempre montato saldamente. Scollegare l'aspirapolvere secco-umido dalla rete. Assicurarsi che il filtro sia pulito e asciutto. Aprire i fermi del contenitore su entrambi i lati dell'aspirapolvere secco-umido e rimuovere l'unità motore (2). Per l'aspirazione a secco, infilare il filtro HEPA sul cestello del filtro (7). Attenzione! Il filtro HEPA è adatto solo per l'aspirazione a secco. Per

l'aspirazione di liquidi, infilare il filtro in schiuma in dotazione sul cestello del filtro (8). Attenzione! Il filtro HEPA (già montato) non è adatto per l'aspirazione di liquidi. Fare attenzione a non danneggiare il filtro. Per rimuovere il filtro, estrarlo delicatamente dal cestello del filtro. Sostituire l'unità motore e fissare i fermi del contenitore.

COLLEGAMENTO DEL TUBO.

Il tubo può essere collegato alla presa di aspirazione o alla presa del ventilatore. La presa di aspirazione si trova sul lato del contenitore della polvere (9). Allineare le tacche sul connettore dell'estremità del tubo con le fessure nella presa (10). Inserire il connettore dell'estremità del tubo nella presa e ruotarlo finché non è fissato in posizione (11). La presa del ventilatore si trova sul retro dell'aspirapolvere secco-umido (12). Allineare le tacche sul connettore dell'estremità del tubo con le fessure nella presa (13). Inserire il connettore dell'estremità del tubo nella presa e ruotarlo finché non è fissato in posizione (14). Ruotare e ritrarre il connettore dell'estremità del tubo per scollegare il tubo (15).

ASSEMBLAGGIO E MONTAGGIO DEI TUBI DI PROLUNGA.

Se è necessaria una lunghezza aggiuntiva, è possibile utilizzare uno o entrambi i tubi di prolunga. Per utilizzare entrambi i tubi di prolunga insieme, collegare i tubi inserendo l'estremità stretta di un tubo nell'estremità svasata dell'altro tubo (16). Successivamente, far scorrere l'estremità svasata del tubo di prolunga sull'ugello all'estremità dell'impugnatura del robot (17). Infilare l'estremità stretta rimanente del tubo di prolunga nella presa nella spazzola o nella bocchetta per fessure (18). Per scollegare i tubi, separare delicatamente le parti.

MONTAGGIO SPAZZOLE E UGELLI.

Infilare l'estremità dell'impugnatura dell'aspirapolvere secco-umido o il tubo di prolunga nella presa della spazzola o della bocchetta per fessure. Per scollegare, separare delicatamente le parti.

COLLEGAMENTO A UNA PRESA DI ESTRAZIONE DELLA POLVERE DELL'UTENSILE ELETTRICO.

L'adattatore può essere collegato a elettro-utensili con uscita di aspirazione polvere da 26, 32, 35 o 45 mm. Potrebbe essere necessario tagliare l'adattatore dell'utensile elettrico per adattarlo

alla presa di estrazione della polvere dell'utensile elettrico. Far scorrere un'estremità dell'adattatore sull'impugnatura dell'aspirapolvere e l'altra estremità dell'adattatore sulla presa di estrazione della polvere dell'utensile elettrico (19). Per scollegare, separare delicatamente le parti.

ASPIRAZIONE A SECCO - PRIMA DELL'ACCENSIONE.

Assicurarsi che il filtro HEPA sia pulito. L'uso di un filtro HEPA sporco per l'aspirazione a secco può ridurre l'aspirazione e/o danni permanenti al filtro HEPA. Per evitare che il filtro HEPA si sporchi inutilmente, per mantenere le prestazioni di aspirazione e per facilitare lo svuotamento, si consiglia di inserire sempre un sacchetto per la polvere durante l'aspirazione a secco. Assicurarsi che l'aspirapolvere sia montato correttamente. Controllare che i fermi del contenitore siano fissati saldamente.

ASPIRAZIONE A UMIDO - PRIMA DELL'ACCENSIONE.

Attenzione! Per l'aspirazione di liquidi, utilizzare solo il filtro in schiuma in dotazione (8). Rimuovere il sacchetto per la polvere. Attenzione! Il sacchetto per la polvere non deve essere utilizzato per l'aspirazione di liquidi. Assicurarsi che il filtro in schiuma sia pulito e asciutto. Risciacquare se necessario. L'uso di un filtro in schiuma sporco o bagnato può ridurre l'aspirazione e/o danni permanenti al filtro. Assicurarsi che l'aspirapolvere sia montato correttamente. Controllare che i fermi del contenitore siano fissati saldamente.

ACCENSIONE/SPEGNIMENTO.

Per accendere portare l'interruttore in posizione "I" (20). L'aspirapolvere si avvia immediatamente. Per spegnere portare l'interruttore in posizione "O" (21). L'aspirapolvere si ferma immediatamente. Per il funzionamento automatico in combinazione con un utensile elettrico, per accendere, collegare l'utensile elettrico alla presa di corrente. Spostare l'interruttore in posizione "II" (22). Avvia il tuo utensile elettrico. L'aspirapolvere si avvia dopo un ritardo di circa 5-10 secondi. Per spegnere, arrestare l'utensile elettrico. L'aspirapolvere si ferma. Spostare l'interruttore in posizione "O" (21).

ATTENZIONE.

Non aspirare liquidi infiammabili o esplosivi; ad esempio benzina, olio, alcool o solventi. Non aspirare polvere calda o bruciante. Non utilizzare l'aspirapolvere in ambienti in cui esiste il pericolo di esplosione. L'aspirapolvere

è destinato all'aspirazione di miscele di aria e acqua. L'aspirapolvere non deve essere utilizzato come pompa dell'acqua. Scollegare sempre l'aspirapolvere dalla rete prima di rimuovere l'unità motore, svuotare l'aspirapolvere e inserire o rimuovere il sacchetto per la polvere o il filtro.

ASPIRAZIONE A UMIDO.

Attenzione! Per l'aspirazione di liquidi, utilizzare solo il filtro in schiuma in dotazione (8). Rimuovere il sacchetto per la polvere. Il sacchetto raccogli-polvere non può essere utilizzato per l'aspirazione di liquidi. Montare il filtro in schiuma. Collegare il tubo, la spazzola o la bocchetta per fessure ed eventualmente i tubi di prolunga. Spostare l'interruttore di alimentazione in posizione "I" per avviare l'aspirazione (20). Una volta che il contenitore è pieno, il galleggiante chiude l'apertura di aspirazione, le prestazioni diminuiscono notevolmente e il suono del motore cambia. Spegnerne immediatamente l'aspirapolvere, scollegarlo dalla rete e svuotare il contenitore. Rimuovere e pulire sempre il filtro in schiuma dopo aver utilizzato l'aspirapolvere per l'aspirazione di liquidi. Pulisci il filtro in schiuma con acqua corrente e/o una spazzola e lascialo asciugare completamente prima di inserirlo nell'aspirapolvere. Svuotare il contenitore, rimuovere lo sporco presente e lasciarlo asciugare completamente prima di rimontare il gruppo motore.

ASPIRAZIONE A SECCO.

Montare il sacchetto per la polvere. Assicurarsi che il filtro HEPA sia pulito e asciutto. Collegare il tubo, la spazzola o la bocchetta per fessure ed eventualmente i tubi di prolunga. Spostare l'interruttore di alimentazione in posizione "I" per avviare l'aspirazione (20). Una volta che il sacchetto per la polvere è pieno, le prestazioni diminuiscono notevolmente. Spegnerne immediatamente l'aspirapolvere, scollegarlo dalla rete e rimuovere e sostituire il sacchetto per la polvere. Rimuovere e pulire sempre il filtro HEPA dopo aver utilizzato l'aspirapolvere per l'aspirazione a secco. Pulisci il filtro HEPA tamponandolo con cura e pulendolo con una spazzola fine o una spazzola a mano prima di inserirlo nell'aspirapolvere.

ASPIRAZIONE AUTOMATICA DELLA POLVERE.

La presa di forza integrata è progettata per l'uso con elettro-utensili con una potenza massima (W). Pertanto, assicurati innanzitutto che la potenza (W) del tuo utensile elettrico non superi la potenza (W) dell'aspirapolvere. Collegare il tubo di aspirazione

alla presa di aspirazione della polvere dell'utensile elettrico. Collega il tuo elettrodomestico alla presa di corrente. Spostare l'interruttore di alimentazione in posizione "II" (22). Avvia il tuo utensile elettrico. Il vuoto si avvia dopo circa 5 secondi. Dopo aver completato il lavoro, arrestare normalmente l'utensile elettrico. L'aspirapolvere si ferma dopo circa 10 secondi.

SVUOTAMENTO DEL CONTENITORE.

Scollegare l'aspirapolvere secco-umido dalla rete. Aprire i fermi del contenitore su entrambi i lati dell'aspirapolvere e rimuovere l'unità motore (2). Dopo l'uso a secco, svuotare il contenitore in un bidone della spazzatura. Dopo l'uso bagnato, svuotare il contenitore in uno scarico. Rimuovere lo sporco presente e lasciare che il contenitore si asciughi completamente prima di rimontare l'unità motore. Sostituire l'unità motore e serrare i fermi.

MANUTENZIONE.

L'aspirapolvere secco-umido è stato progettato per una lunga durata con una manutenzione minima. L'utilizzo ottimale dipende dalla corretta cura dell'aspirapolvere-liquidi e da una pulizia regolare. Per evitare incidenti, scollegare sempre l'aspirapolvere/aspiraliquidi dalla presa di corrente prima di pulirlo o eseguire qualsiasi operazione di manutenzione. L'aspirapolvere/aspiraliquidi può essere pulito efficacemente con aria compressa dopo ogni utilizzo. Se l'aria compressa non è disponibile, utilizzare una spazzola per rimuovere la polvere dall'aspirapolvere per solidi e liquidi. Le bocchette di ventilazione del motore e le leve degli interruttori devono essere accuratamente pulite e prive di corpi estranei. Non tentare di pulire inserendo oggetti appuntiti attraverso le aperture. Alcuni detergenti e solventi danneggiano le parti in plastica, tra cui benzina, tetracloruro di carbonio, solventi clorurati, ammoniaca e detergenti per la casa contenenti ammoniaca. Non utilizzare nessuno di questi per pulire l'aspirapolvere a secco. Se si verificano scintille eccessive, sottoporsi a un esame del servizio di riparazione ufficiale Werku® e/o sostituire le spazzole di carbone.

PROTEZIONE DELL'AMBIENTE.

I materiali e i componenti che sono stati usati per fabbricare questo prodotto possono essere riutilizzati e riciclati. Werku® aderisce ad un sistema di gestione integrato che assicura il

corretto smaltimento dei rifiuti di questo prodotto. Non smaltire questo prodotto nei rifiuti domestici. Werku® offre ai suoi clienti un servizio gratuito per la rimozione di questi rifiuti in qualsiasi punto vendita, nei punti di raccolta stabiliti dal Sistema di Gestione Integrato o nei punti di riciclaggio locali.

GARANZIA E SERVIZIO TECNICO.

Werku® offre una garanzia che copre la riparazione dei difetti che risultano essere dovuti a difetti di materiali o di fabbricazione. Per questo è essenziale che i difetti si verifichino entro il periodo di validità. Il consumatore ha diritto alla riparazione gratuita dei difetti (comprese le spese di spedizione, la manodopera e i materiali), mediante riparazione o sostituzione (se necessario con un modello successivo). In ogni caso Werku® non accetterà sostituzioni qualora rappresentino un costo sproporzionato rispetto al costo della riparazione. Questa garanzia non pregiudica i diritti del consumatore stabiliti dalle leggi europee o nazionali. Il periodo di validità di questa garanzia è di 3 anni. Il periodo di validità inizia a decorrere dalla data di acquisto da parte del primo consumatore. Questa data è indicata sulla fattura o sulla ricevuta d'acquisto. Il reclamo in base a questa garanzia deve essere presentato al distributore di Werku® o al Servizio di Assistenza Tecnica di Werku®. A tal fine, è indispensabile presentare questa garanzia debitamente compilata e timbrata dal distributore, insieme alla fattura o alla ricevuta d'acquisto. Per qualsiasi informazione su questa garanzia, l'acquirente e/o il distributore possono contattare il Servizio di Assistenza Tecnica per telefono al +34 981 648 119 o per e-mail a info@werku.com. Sono esclusi da questa garanzia i difetti che sono stati causati da parti usurate dall'uso o da altra usura naturale, i difetti che sono stati causati dall'inosservanza o dal mancato rispetto delle istruzioni per l'uso e il funzionamento, o da applicazioni che non sono conformi all'uso previsto di questo prodotto, o da fattori ambientali anormali, o sovraccarico, manutenzione o pulizia inadeguata, difetti causati dall'uso di accessori, complementi o pezzi di ricambio non originali Werku®, se il prodotto è stato totalmente o parzialmente smontato, modificato o riparato da personale esterno al Servizio di Assistenza Tecnica o la presenza di piccole irregolarità irrilevanti per il suo corretto uso e il suo adeguato funzionamento. Le riparazioni e le sostituzioni non estendono o

rinnovano il periodo di validità di questa garanzia. Le parti sostituite diventano proprietà della Werku®. Qualora l'acquirente invii il prodotto al Servizio di Assistenza Tecnica, non rispettando le condizioni della presente garanzia, le spese e i rischi di trasporto saranno a carico dell'acquirente. Questa garanzia è valida all'interno dell'Unione Europea. La società responsabile dell'adempimento di questa garanzia è la Werku Tools SA.

CONSULENZA TECNICA.

Werku® mette a disposizione dei propri clienti il suo ufficio tecnico per risolvere qualsiasi dubbio che possa sorgere sui suoi prodotti. Se desideri contattare il nostro team, invia un'e-mail a info@werku.com.

CE CONFORMITEITSVERKLARING.

Werku® verklaart dat de **WK402020** droog-nat stofzuiger in overeenstemming is met de volgende Richtlijnen en Normen:

- 2014/30/EU
- EN62233:2008
- EN60335-2-2:2010+A11:2012+A1:2013
- EN60335-1:2012+A11:2014+A13:2017+A1:2019+A2:2019+A14:2019
- AfPS GS 2019:01 PAK
- EN55014-1:2017
- EN55014-2:2015
- EN61000-3-2:2014
- EN61000-3-3:2013







La Coruña, 01/11/2021
 R Yáñez
 Werku Tools SA

TECHNISCHE EIGENSCHAPPEN.

Spanning-frequentie	230V~50Hz
Vermogen	1200W
Klasse	I
Beveiliging index	IPX4
Zuigdruk	180 mbar
Luchtstroom	3500 l / min
Tankinhoud	30 l
Slang lengte	1.5 m
Synchronisatie	2000W
Netto gewicht	6.5 kg

PICTOGRAMMEN.

-  Lees instructiehandleiding
-  Draag mond- en neusbescherming
-  Draag gehoorbescherming
-  Maak verbinding met de aarde
-  Europese conformiteit

 Intertek  Certificação Intertek-GS



2002/96/CE directief

VEILIGHEIDSINSTRUCTIES.

Lees alle beveiligingswaarschuwingen en alle instructies. Het niet opvolgen van alle hieronder vermelde waarschuwingen en instructies kan leiden tot elektrische schokken, brand en/of ernstig letsel. Bewaar alle waarschuwingen en voorschriften voor toekomstig gebruik. Ongevallen kunnen meestal worden voorkomen door erkenning van een potentiële gevaarlijke situatie voordat deze plaatsvindt en door het observeren van de juiste veiligheidsprocedures. Deze droog-nat stofzuiger niet gebruiken voor andere toepassingen dan die in deze handleiding zijn gespecificeerd.

VEILIGHEID OP DE WERKOMGEVING.

Houw de werkomgeving schoon en goed verlicht. Een rommelige of onverlichte werkomgeving kan ongevallen verrichten. Gebruik geen elektrisch gereedschap in explosieve omgevingen, zoals in de aanwezigheid van brandbare vloeistoffen, gassen of stoffen. Houw kinderen en nieuwsgierigen uit de buurt tijdens het gebruiken van een elektrisch gereedschap. Afleidingen kunnen controleverlies veroorzaken.

PERSOONLIJKE VEILIGHEID.

Blijf alert, let op wat u doet en gebruik uw gezond verstand bij het bedienen van dit elektrisch gereedschap. Gebruik geen dit elektrisch gereedschap wanneer u moe of onder invloed bent van drugs, alcohol of medicijnen. Een moment van onoplettendheid bij het gebruik van dit elektrisch gereedschap kan ernstige persoonlijke schade veroorzaken.

GEBRUIK PBM'S.

Draag persoonlijke beschermingsmiddelen. Gebruik, afhankelijk van de toepassing, een gelaatsscherm of veiligheidsbril. Draag indien nodig een stofmasker, gehoorbeschermers, handschoenen en een werkplaatsschort die kleine schurende deeltjes of stukjes werkstuk kan stoppen. De oogbescherming moet in staat zijn om rondvliegende brokstukken te stoppen die door verschillende operaties worden gegenereerd. Het stofmasker of gasmasker moet in staat zijn om deeltjes te filteren die door uw operatie worden gegenereerd. Langdurige blootstelling aan lawaai van hoge intensiteit kan gehoorbeschadiging veroorzaken.

NIET OP DE TENEN WERKEN.

Houw de voeten goed op de grond en blijf in ieder moment in evenwicht. Dit vergemogelijkt een betere controle van het elektrisch gereedschap in onverwachte situaties.

DRAAG GESCHIKTE KLEDING.

Draag geen losse kleding of sieraden. Houw uw haar, kleding en handschoenen uit de buurt van bewegende delen. Losse kleding, sieraden en lange haren kunnen door bewegende delen worden opgenomen. Als er apparaten zijn voor de verbinding van extractiemiddelen en stofverzamelaars, zorg erdan voor dat ze zijn aangesloten en juist worden gebruikt. Het gebruik van deze apparaten kan gevaren die met stof te maken hebben verminderen.

ELEKTRISCHE VEILIGHEID.

De stekker van het elektrisch gereedschap moet bijpassend zijn met de basis van het stopcontact. Verander de stekker nooit; op welke manier ook. Gebruik geen verloopstekkers met geaard elektrisch gereedschap. Onveranderde stekkers en passende stopcontacten zullen het risico op een elektrische schok verminderen. Vermijd lichamelijk contact met geaarde oppervlakken zoals buizen, verwarmingen, fornuizen en koelkasten. Er bestaat een verhoogd risico op een elektrische schok wanneer uw lichaam geaard is. Elektrisch gereedschap niet blootleggen aan regen of natte omstandigheden. Water in het elektrisch gereedschap zal het risico op een elektrische schok verhogen.

HET SNOER NIET MISBRUIKEN.

Gebruik het snoer nooit om het elektrische gereedschap te dragen, op te tillen of uit de stekker te trekken. Houd het snoer uit de buurt van hitte, olie, scherpe randen of bewegende onderdelen. Een beschadigd of verward snoer verhoogt het risico op een elektrische schok. Bij het gebruik buitenshuis van het elektrisch gereedschap, gebruik maken van een verlengsnoer dat geschikt is voor gebruik buitenshuis. Het gebruik van een verlengsnoer dat geschikt is voor gebruik buitenshuis vermindert het risico op een elektrische schok. Als het gebruik van het elektrisch gereedschap in een vochtige omgeving onvermijdelijk is, gebruik dan een stroom beveiligd met een aardlekschakelaar (RCD). Het gebruik van een aardlekschakelaar vermindert het risico van een elektrische schok.

VOORKOM HET ONOPZETTELIIK INSCHAKELEN.

Zorg ervoor dat de schakelaar op de "off" positie staat voor de verbinding met het netwerk of het transporteren van het elektrisch gereedschap. Het dragen van het elektrische gereedschap met uw vinger aan de schakelaar of het aansluiten van het elektrisch gereedschap met de schakelaar op de "on" positie, nodigt uit tot ongevallen. Verwijder sleutels of gereedschap voor het starten van het elektrische gereedschap. Een achtergelaten sleutel of gereedschap in een draaiend onderdeel van het elektrische gereedschap kan persoonlijk letsel veroorzaken.

GEBRUIK EN ONDERHOUD.

Forceer het elektrisch gereedschap niet. Gebruik het juiste elektrisch gereedschap voor de toepassing. Met het juiste elektrisch gereedschap werkt u beter en veiliger binnen het toerental waarvoor deze werd ontworpen. Gebruik het elektrisch gereedschap niet als de schakelaar niet kan worden geplaatst op de "on" en "off" posities. Elk elektrisch gereedschap dat niet kan worden in- of uitgeschakeld is gevaarlijk en moet worden gerepareerd. Trek de stekker uit het stopcontact en/of de accu voordat u afstellingen verricht, accessoires verwisselt of het elektrisch gereedschap weglegt. Dergelijke preventieve veiligheidsmaatregelen verminderen het risico op het onopzettelijk aanzetten van het elektrische gereedschap.

HET OPSLAAN VAN ELEKTRISCH GEREEDSCHAP.

Elektrisch gereedschap dat niet in gebruik is moet worden opgeladen buiten het bereik van kinderen en mag niet worden gebruikt door personen zonder ervaring met elektrisch gereedschap of door mensen die deze instructies niet kennen. Elektrisch gereedschap is gevaarlijk in de handen van onervaren gebruikers.

ONDERHOUD.

Controleer of bewegende delen niet los zitten of vastgelopen zijn, of er geen gebroken onderdelen of andere omstandigheden zijn die de werking van elektrisch gereedschappen kunnen beïnvloeden. Elektrisch gereedschap moet worden gerepareerd voor gebruik en wanneer deze beschadigd zijn. Veel ongelukken worden veroorzaakt door slecht onderhouden elektrisch gereedschap. Gebruik elektrisch gereedschap en accessoires volgens deze

instructies en op de wijze die voor het specifieke type elektrisch gereedschap geldt, rekening houdend met de werkomstandigheden en het te ontwikkelen werk. Het gebruik van elektrisch gereedschap voor andere dan de voorziene toepassingen kan tot gevaarlijke situaties leiden. Laat uw elektrisch gereedschap controleren en repareren door een officiële Werku® reparatieservice en gebruik alleen originele vervangingsonderdelen. Dit zal de veiligheid van het elektrisch gereedschap in stand houden.

CONDITIE CONTROLE.

Zorg ervoor dat alle schroeven in de droog-nat stofzuiger perfect zijn vastgedraaid. Laat de droog-nat stofzuiger opwarmen door deze leeg te gebruiken gedurende koude klimaten of als de droog-nat stofzuiger een lange periode niet gebruikt is, om ervoor te zorgen dat alle interne componenten perfect gesmeerd worden. Zorg ervoor dat de eventuele geïnstalleerde accessoires perfect aangebracht zijn en op zijn plaats zitten.

VOORDAT U BEGINT.

Voordat u de droog-nat stofzuiger gebruikt, zorg ervoor dat u stevig staat. Controleer of er niemand onder de droog-nat stofzuiger influentiezone staat indien u in de hoogte werkt. Houw uw handen uit de buurt van alle bewegende delen van de droog-nat stofzuiger.

TIJDENS HET WERKEN.

De droog-nat stofzuiger niet laten werken zonder deze stevig vast te houden. Laat deze allen werken als u zeker bent dat u volledige controle over de droog-nat stofzuiger heeft. Richt de droog-nat stofzuiger nooit op iemand terwijl deze in gebruik is. Bij gebruik van de droog-nat stofzuiger kunnen trillingen optreden. Schroeven kunnen geleidelijk loskomen en mogelijk storingen of ongevallen veroorzaken. Houw uw handen uit de buurt van alle bewegende delen van de droog-nat stofzuiger.

HET WERK EINDE.

Na gebruik, niet de geïnstalleerde accessoires in de droog-nat stofzuiger aanraken. Deze kunnen heet zijn en brandwonden veroorzaken. Sommige materialen waarmee gewerkt is kunnen chemicaliën of giftige componenten bevatten. Vermijd het inademen van deze stoffen of met deze in contact komen met de huid. Gebruik PBM's ter voorkoming en bestrijding van incidenten van deze aard.

BESCHRIJVING VAN HET PRODUCT.

De droog-nat stofzuiger is ontworpen voor het uitvoeren van droog of nat zuigwerkzaamheden. Raadpleeg voor gebruik dit plan om vertrouwd te raken met de droog-nat stofzuiger.



- 1. Schakelaar
- 2. Lipjes opvangbak
- 3. Stofbak
- 4. Wieltjes
- 5. Extra stopcontact
- 6. Zuigmond.

GEBRUIKSAANWIJZING.

Voor het starten van de droog-nat stofzuiger, raden wij u aan zorgvuldig alle aangegeven instructies te lezen. Respecteer alle voorschriften met betrekking tot de preventie van ongevallen, gezondheids- en veiligheidsrichtlijnen, wetten en toepasselijke beperkingen voor werkplekken. De droog-nat stofzuiger mag alleen worden gebruikt door personen die geïnstrueerd zijn in het gebruik ervan en uitsluitend voor de doeleinden waarvoor deze is ontworpen.

ENERGIE VOEDING.

Zorg ervoor dat de energie voeding is aangepast aan de op het informatiebord van de droog-nat stofzuiger eisen (1). Bij een lage spanning zal de droog-nat stofzuiger langzaam opereren. Hierdoor zullen de prestaties verminderen en kan de motor oververhit raken.

VERLENGSNOER.

Als de werkplaats op enige afstand van de energie voeding ligt, gebruik dan een verlengsnoer van voldoende diameter en kwaliteit.

PLAATSING VAN DE WIELTJES.

Trek de stekker van de stofzuiger uit het stopcontact. Open de lipjes van de opvangbak aan weerskanten van de stofzuiger en verwijder de motor (2). Draai de stofbak ondersteboven op een stabiel oppervlak (3). Plaats de wieltjes in de vier openingen (4). De wieltjes worden vastgedrukt, er zijn geen verdere bevestigingen nodig.

STOFZAK PLAATSING-VERWIJDERING.

De stofzak mag enkel worden gebruikt om droog te zuigen en moet worden verwijderd bij nat zuigen. Trek de stekker van de stofzuiger uit het stopcontact. Open de lipjes van de opvangbak aan weerskanten van de stofzuiger en verwijder de motor (2). Schuif de stofzak zachtjes over de inlaat in de opvangbak en wees voorzichtig dat u de stofzak niet beschadigt. De stofzak blijft op zijn plaats zitten door middel van de ring rond de inlaat. De stofzak moet zo nauw mogelijk aansluiten op de wand van de opvangbak (6). Om de stofzak te verwijderen, schuift u deze zachtjes van de inlaat van de opvangbak weg. Plaats de motoreenheid terug en bevestig de opvangbak met de lipjes.

VOLLE STOFZAK.

Wanneer de stofzak vol is, neemt het rendement van de stofzuiger aanzienlijk af. Zet de stofzuiger onmiddellijk uit en vervang de stofzak. Trek de stekker van de stofzuiger uit het stopcontact. Open de lipjes van de opvangbak aan weerskanten van de stofzuiger en verwijder de motoreenheid (2). Schuif de volle stofzak zachtjes over de inlaat in de opvangbak en leeg deze (5). Plaats opnieuw de stofzak aan de inlaat. Plaats de motoreenheid terug en bevestig de lipjes.

FILTER PLAATSING.

Waarschuwing! Gebruik de stofzuiger nooit zonder filter. Wees zeker dat de filter goed vastgezet zit. Trek de stekker van de stofzuiger uit het stopcontact. Zorg dat het filter schoon en droog is. Open de lipjes van de opvangbak aan weerskanten van de stofzuiger en verwijder de motoreenheid (2). Zet voor droogzuigen de HEPA filter op de filterkorf (7). Waarschuwing! Een HEPA filter kan allen worden gebruikt voor droogzuigen. Zet voor natzuigen de schuimfilter op de filterkorf (8). ¡Waarschuwing! De al geïnstalleerde HEPA filter kan niet worden gebruikt voor natzuigen. Wees voorzichtig dat u het filter niet beschadigt. Om de filter te verwijderen, schuift u deze zachtjes van de korf van het filter. Plaats de motoreenheid terug en bevestig de lipjes van de opvangbak.

AANSLUITING VAN DE SLANG.

De slang kan zowel aan de zuigingang als aan de blaasuitgang worden aangesloten. De zuigingang bevindt zich aan een zijkant van de stofbak (9). Plaats de inkepingen van het uiteinde van de slang over de gleufjes aan de zuigingang (10). Plaats het uiteinde van de slang op de zuigingang en draai tot de slang vast zit (11). De blaasuitgang bevindt zich aan de achterkant van de stofzuiger (12). Plaats de inkepingen van het uiteinde van de slang over de gleufjes aan de blaasuitgang (13). Plaats het uiteinde van de slang op de blaasuitgang en draai tot de slang vast zit (14). Draai het uiteinde van de slang om deze los te maken en verwijder (15).

PLAATSING EN BEVESTIGING VAN DE VERLENGBUIZEN.

Er kunnen zowel één als twee verlengbuizen worden gebruikt voor meer lengte. Maak om de twee verlengbuizen samen te gebruiken de buizen aan elkaar vast door het smalle uiteinde van één buis in het brede uiteinde van de andere buis te steken (16). Schuif vervolgens het brede uiteinde van de verlengbuis over het uiteinde van de slang van de stofzuiger (17). Schuif het andere smalle uiteinde van de verlengbuis in de opening van de borstel of de zuigmond (18). Trek de buizen om ze van elkaar los te maken zachtjes uit elkaar.

PLAATSING BORSTELS EN ZUIGMONDEN.

Schuif het uiteinde van het handgreep van de stofzuiger of van de verlengbuis in de opening van de borstel of de zuigmond. Trek de onderdelen om ze van elkaar los te maken zachtjes uit elkaar.

STOFAFZUIGING OP ELEKTRISCH GEREEDSCHAP AANSLUITEN.

De adapter kan worden aangesloten op elektrisch gereedschap met stofafzuigaansluiting van 26, 32, 35 of 45 mm. Het is mogelijk dat u de adapter moet aanpassen aan de afzuiguitgang van het elektrisch gereedschap. Schuif een uiteinde van de adapter in de handgreep van de stofzuiger en het andere uiteinde in de afzuiguitgang van het elektrisch gereedschap (19). Trek de onderdelen om ze van elkaar los te maken zachtjes uit elkaar.

DROOG ZUIGEN - VOORDAT U DE STOFZUIGER AANZET.

Zorg dat het HEPA-filter schoon en droog is. Een nat of vuil HEPA-filter gebruiken bij het droog zuigen, kan tot minder zuigkracht en/of permanente

schade aan het filter Leiden. Om te voorkomen dat het HEPA-filter onnodig vuil wordt, het zuigrendement te behouden en het leegmaken te vergemakkelijken, wordt aanbevolen een stofzak te plaatsen bij het droog zuigen. Zorg dat de stofzuiger goed gemonteerd is. Controleer dat de lipjes van de opvangbak goed vast zitten.

NAT ZUIGEN - VOORDAT U DE STOFZUIGER AANZET.

Waarschuwing! Gebruik voor natzuigen alleen de bijgeleverde schuimfilter (8). Verwijder de stofzak. De stofzak mag niet worden gebruikt bij nat zuigen. Zorg dat het schuimfilter schoon is. Was indien nodig. Een vuil schuimfilter gebruiken, kan tot minder zuigkracht leiden. Zorg dat de stofzuiger goed gemonteerd is. Controleer dat de lipjes van de opvangbak goed vast zitten.

AAN- EN UITZETTEN.

Om aan te zetten, zet u de schakelaar op "I" (20). De stofzuiger begint onmiddellijk. Om uit te zetten, zet u de schakelaar op "O" (21). De stofzuiger stopt onmiddellijk. Voor automatische werking in combinatie met elektrisch gereedschap steekt u om de stekker van het elektrisch gereedschap in het hiertoe voorziene stopcontact en zet u de schakelaar op "II" (22). Zet het elektrisch gereedschap aan. De stofzuiger begint 5-10 seconden later. Zet om te stoppen het elektrisch gereedschap uit. De stofzuiger stopt onmiddellijk. Zet de schakelaar op "O" (21).

VOORZICHTIG.

Zuig geen ontvlambare of explosieve vloeistoffen op, zoals benzine, olie, alcohol of oplosmiddelen. Zuig geen heet of gloeiend stof op. Gebruik de stofzuiger niet op plaatsen met ontploffingsgevaar. De stofzuiger is ontworpen om lucht en watermengsels op te zuigen. De stofzuiger mag niet worden gebruikt als waterpomp. Trek steeds de stekker van de stofzuiger uit het stopcontact voordat u de motor verwijdert, de stofzuiger leegmaakt of de stofzak of het HEPA-filter wegneemt.

NAT ZUIGEN.

Waarschuwing! Gebruik voor natzuigen alleen de bijgeleverde schuimfilter (8). Verwijder de stofzak. De stofzak mag niet worden gebruikt bij nat zuigen. Plaats het schuimfilter. Sluit de slang, de borstel of de zuigmond aan en gebruik indien nodig de verlengbuizen. Zet de schakelaar op "I" om te beginnen zuigen (20). Wanneer de opvangbak

vol is, sluit de vlotter de zuigopening, neemt het rendement aanzienlijk af en verandert het geluid van de motor. Zet de stofzuiger onmiddellijk uit, trek de stekker uit het stopcontact en maak de opvangbak leeg. Verwijder en reinig steeds het schuimfilter nadat u de stofzuiger hebt gebruikt voor nat zuigen. Reinig het schuimfilter met stromend water en/of een borstel en laat volledig drogen voordat u het filter in de stofzuiger plaatst. Maak de opvangbak leeg, verwijder eventueel vuil en laat volledig drogen voordat u de motoreenheid terug plaatst.

DROOG ZUIGEN.

Plaats de stofzak. Zorg dat het HEPA-filter schoon en droog is. Sluit de slang, de borstel of de zuigmond aan en plaats indien nodig de verlengbuizen. Zet de schakelaar op "I" om te beginnen met zuigen (20). Wanneer de zak vol is, neemt het rendement aanzienlijk af. Zet de stofzuiger onmiddellijk uit, trek de stekker uit het stopcontact en verwijder de stofzak. Verwijder en reinig steeds het HEPA-filter nadat u de stofzuiger hebt gebruikt voor droog zuigen. Reinig het HEPA-filter met stromend water en/of een borstel en laat volledig drogen voordat u het filter terug in de stofzuiger plaatst.

AUTOMATISCHE STOF AFZUIGING

Het ingebouwde stopcontact is ontworpen voor automatisch gebruik met elektrisch gereedschap met een maximum vermogen (W). Zorg dus eerst dat het vermogen (W) van uw elektrisch gereedschap niet hoger is dan het vermogen (W) van de stofzuiger. Sluit de slang aan op de zuiguitgang van het elektrisch gereedschap. Sluit het elektrisch gereedschap aan op het ingebouwde stopcontact. Zet de schakelaar op "II" (22). Zet het elektrisch gereedschap aan. De stofzuiger start ongeveer 5 seconden later. Zet wanneer u klaar bent het elektrisch gereedschap gewoon uit. De stofzuiger stopt ongeveer 10 seconden later.

DE OPVANGBAK LEEGMAKEN

Trek de stekker van de stofzuiger uit het stopcontact. Open de lipjes van de opvangbak aan weerskanten van de stofzuiger en verwijder de motoreenheid (2). Maak na droog zuigen de opvangbak leeg in een vuilnisbak. Maak na nat zuigen de opvangbak leeg in een wasbak. Verwijder het eventuele vuil en laat de opvangbak volledig drogen voordat u deze opnieuw op de motoreenheid plaatst. Plaats de motoreenheid terug en bevestig de lipjes.

ONDERHOUD.

De droog-nat stofzuiger is ontworpen voor een lange levensduur met een minimum aan onderhoud. Optimaal gebruik hangt af van de juiste verzorging en regelmatige reiniging van de droog-nat stofzuiger. Om ongelukken te voorkomen, altijd de stekker van de droog-nat stofzuiger uit het stopcontact halen vóór het schoonmaken of onderhoud. De droog-nat stofzuiger kan na elk gebruik effectief worden gereinigd met behulp van perslucht. Als er geen perslucht beschikbaar is, gebruik dan een borstel om stof van de droog-nat stofzuigerte te verwijderen. Motorventilatieopeningen schakelaarhendels moeten altijd schoon en vrij van stoffen. Probeer tijdens het schoonmaken niet puntige voorwerpen door de openingen te voegen. Sommige reinigings- en oplosmiddelen kunnen schade verrichten aan de kunststof onderdelen, onder deze zijn benzine, tetrachloorkoolstof, chloorhoudende schoonmaakmiddelen, ammoniak en huishoudelijke schoonmaakmiddelen die ammoniak bevatten. Gebruik geen van deze om de droog-nat stofzuiger schoon te maken. Mochten er overmatige vonken ontstaan, laat dan de Werku® officiële reparatiedienst een revisie maken en/of de koolborstels vervangen.

MILIEU BESCHERMING.

De materialen en componenten die zijn gebruikt om dit product te vervaardigen kunnen worden hergebruikt en gerecycleerd. Werku® is gehecht aan een geïntegreerd managementsysteem dat verantwoordelijk is voor de correcte verwijdering van de residuen van dit product. Gooi dit product niet weg met de gewone vuilnis. Werku® biedt haar klanten een gratis collectiedienst voor deze resten op elke verkooppunt, op het verzamelpunt van het managementsysteem en op het schone inzamelpunt van uw woonplaats.

GARANTIE EN TECHNISCHE SERVICE.

Werku® biedt een garantie aan die de reparatie van alle geconstateerde gebreken die te wijten aan fouten in het materiaal of de fabricage dekt. Om deze dekking effectief te zijn is het noodzakelijk dat de gebreken verschijnen binnen de geldigheidsduur. De consument heeft recht op gratis reparatie van alle defecten (verzendkosten, arbeidskosten en materialen inbegrepen) hetzij via de reparatie of door vervanging (eventueel met een nieuwer model). In ieder geval accepteert Werku® geen vervangingen als deze kosten onevenredig in

vergelijking met de reparatiekosten. Deze garantie doet geen afbreuk aan de consumentenrechten die zijn vastgelegd in Europese of nationale wetgeving. Deze garantie is geldig gedurende 3 jaar. The geldigheidsduur begint op de datum van aankoop van de eerste consument. Deze datum wordt getoond op de factuur of aankoopbon. Alle claims die voortvloeien uit deze garantie moeten aan de Werku® distributeur of aan de Werku® Technische Dienst worden voorgelegd. Hiervoor moet u deze garantie correct ingevuld en gestempeld by de distributeur presenteren, samen met de factuur of kassabon. Voor welke informatie ook over deze garantie, kunt U contact opnemen met de Technische Dienst op het telefoonnummer +34 981 648 119, of per e-mail op info@werku.com. Deze garantie geldt niet voor defecten veroorzaakt door onderdelen die versleten zijn door gebruik en andere vormen van natuurlijke slijtage, defecten veroorzaakt door het niet opvolgen van de instructies voor het gebruik, bij toepassingen waarvoor dit product niet bestemd is, voor afwijkende omgevingsfactoren, overbelasting of onzorgvuldig onderhoud of reiniging, voor gebreken veroorzaakt door het gebruik van onderdelen, accessoires of vervangingen die niet origineel Werku® onderdelen zijn, indien dit product geheel of gedeeltelijk gedemonteerd, aangepast of gerepareerd is door iemand verschillend van de Technische Dienst, bij minimale en irrelevante onregelmatigheden die het normale gebruik niet beïnvloeden. Reparaties en vervangingen verlengen of vernieuwen de geldigheidsduur van deze garantie niet. De vervangen onderdelen worden eigendom van Werku®. Indien de koper dit product naar de Technische Dienst stuurt en deze niet voldoet aan de voorwaarden van deze garantie, zijn alle onkosten en transport risico's voor de koper. Deze garantie is alleen geldig op het grondgebied van de Europese Unie. Het bedrijf dat verantwoordelijk is voor de naleving van deze garantie is Werku Tools SA.

TECHNISCH ADVIES.

De technische afdeling van Werku® staat tot uw beschikking om eventuele vragen op te lossen die u mocht hebben met betrekking tot zijn producten. Als u contact wilt opnemen met ons team, stuur dan een e-mail naar info@werku.com.

DECLARAÇÃO CONFORMIDADE CE.

Werku® declara que o aspirador seco-úmido **WK402020** corresponde ás seguintes Directivas e Normativas:
 2014/30/EU
 EN62233:2008
 EN60335-2-2:2010+A11:2012+A1:2013
 EN60335-1:2012+A11:2014+A13:2017+A1:2019
 +A2:2019+A14:2019
 AfPS GS 2019:01 PAK
 EN55014-1:2017
 EN55014-2:2015
 EN61000-3-2:2014
 EN61000-3-3:2013

La Coruña, 01/11/2021
 R Yáñez
 Werku Tools SA

CARACTERÍSTICAS TÉCNICAS.

Voltagem-frequência 230V~50Hz
 Potência 1200W
 Classe I
 Índice de protecção IPX4
 Pressão de sucção 180 mbar
 Fluxo de ar 3500 l / min
 Capacidade tanque 30 l
 Comprimento mangueira 1,5 m
 Sincronização 2000W
 Peso líquido 6.5 kg

PICTOGRAMAS.

- Ler manual de instruções
- Usar protecção para nariz e boca
- Usar protecção para os ouvidos
- Ligar a terra
- Conformidade europeia



Certificação Intertek-GS



Diretiva 2002/96/CE

INSTRUÇÕES DE SEGURANÇA.

Leia todos os avisos de segurança e todas as instruções. Não seguir todas as advertências e as instruções listadas abaixo pode resultar em choque eléctrico, incêndio e/ou ferimento grave. Manter todos os avisos e as instruções para referência futura. Os acidentes poderan evitar-se em muitos casos dando-se conta de uma situação perigosa antes de que se produza, e observando fielmente os procedimentos de segurança apropriados. Não utilize nunca este aspirador seco-úmido para aplicações que não sejam as especificadas neste manual.

SEGURANÇA DO ÁREA DE TRABALHO.

Manter a área de trabalho limpa e bem iluminada. As áreas desorganizadas e escuras provocam acidentes. Não opere ferramentas eléctricas em atmosferas explosivas, como na presença de líquidos, gases ou poeiras inflamáveis. Manter longe do alcance das crianças e curiosos enquanto estiver operando uma ferramenta eléctrica. As distrações podem fazer você perder o controle.

SEGURANÇA PESSOAL.

Esteja alerta, observe o que está fazendo e use o bom senso ao operar esta ferramenta eléctrica. Não use esta ferramenta eléctrica quando estiver cansado ou sob a influência de drogas, álcool ou medicamentos. Um momento de desatenção enquanto opera esta ferramenta eléctrica pode causar ferimentos graves.

USE EPIS.

Use equipamento de protecção individual. Dependendo da aplicação, use protecção facial ou óculos de protecção. Conforme apropriado, use máscara contra pó, protetores auditivos, luvas e avental de oficina capazes de parar pequenos fragmentos abrasivos ou da peça de trabalho. A protecção ocular deve ser capaz de impedir a projecção de detritos gerados por várias operações. A máscara contra poeira ou respirador deve ser capaz de filtrar as partículas geradas por sua operação. A exposição prolongada a ruídos de alta intensidade pode causar perda de audição.

NÃO TRABALHE DE PUNTILHAS.

Mantenha seus pés no chão e equilíbrio em todos os momentos. Isso permite melhor controle da ferramenta em situações inesperadas.

USAR ROUPA APROPRIADA.

Não use roupas folgadas ou jóias. Manter o cabelo, roupas e luvas longe das peças móveis. Roupas folgadas, jóias ou cabelos longos podem ser agarradas por partes. Se houver dispositivos para conexão através de extracção e colecta de pó, verifique se eles estão conectados e usados correctamente. O uso destes dispositivos podem reduzir os riscos relacionados à poeira.

SEGURANÇA ELÉCTRICA.

O plugue da ferramenta eléctrica deve coincidir com a base do soquete. Nunca modifique o plugue de qualquer forma. Não utilize plugues adaptadores com ferramentas eléctricas ligadas à terra. Plugues não modificados e bases compatíveis reduzirão o risco de choque eléctrico. Evite contacto corporal com superfícies aterradas tais como tubos, radiadores, fogões e geladeiras. Há um aumento do risco de choque eléctrico se seu corpo está no chão. Não exponha ferramentas eléctricas à chuva ou humidade. A água entrando na ferramenta eléctrica aumentará o risco de choque eléctrico.

NÃO FORCE O CABO ELÉCTRICO.

Nunca use o cabo de carregar, erguer ou retirar a ferramenta eléctrica. Mantenha o cabo longe do calor, óleo, cantos afiados ou partes móveis. Os cabos danificados ou emaranhados aumentam o risco de choque eléctrico. Ao operar uma ferramenta eléctrica ao ar livre, use um cabo de extensão apropriado para uso externo. O uso de um cabo de extensão apropriado para áreas exteriores reduz o risco de choque eléctrico. Se a utilização de uma ferramenta eléctrica em um local húmido estiver disponível, usar um poder protegida por um dispositivo de corrente residual (RCD). O uso de um RCD reduz o risco de choque eléctrico.

EVITE UM ACCIONAMENTO INVOLUNTÁRIO.

Verifique se o interruptor está na posição “off” antes de se conectar à rede, e ao coger ou carregar a ferramenta eléctrica. Carregar ferramentas eléctricas com seu dedo no interruptor ou ligar que têm o interruptor em posição “on” convida a acidentes. Retire a chave ou a ferramenta antes

de iniciar a ferramenta eléctrica. Unha chave ou ferramenta esquecida ou anexada a uma parte rotativa dunha ferramenta eléctrica pode causar danos pessoais.

USO E CUIDADOS.

Não force a ferramenta eléctrica. Use a ferramenta eléctrica correta para sua aplicação. A ferramenta eléctrica correta fará o trabalho melhor e mais seguro se a taxa para o qual foi concebido. Não use a ferramenta eléctrica se o interruptor não pode ser posicionada em posição “off” e “on”. Qualquer ferramenta eléctrica que não pode ser controlada com o interruptor é perigosa e deve ser reparada. Retire o plugue da alimentação e/ou da bateria antes de fazer quaisquer ajuste, troco de acessórios ou amacenação de ferramentas eléctricas. Tais medidas preventivas reduzem o risco de accionamento accidental da ferramenta eléctrica.

GUARDE AS FERRAMENTAS ELÉCTRICAS.

Guarde as ferramentas fora do alcance das crianças e não permitir o manuseamento de ferramentas eléctricas para as pessoas não familiarizadas com as ferramentas ou com estas instruções. As ferramentas eléctricas são perigosas nas mãos de utilizadores inexperientes.

MANUTENÇÃO.

Verifique as partes móveis de desalinhamento, não há peças quebradas ou outras condições que podem afectar o funcionamento das ferramentas eléctricas. As ferramentas eléctricas são reparadas antes da utilização, quando estão danificadas. Muitos acidentes são causados por ferramentas eléctricas sem manutenção. Use ferramentas eléctricas, acessórios e pontas de ferramentas, etc de acordo com estas instruções e na forma prevista para o tipo particular da ferramenta, levando em conta as condições de trabalho e o trabalho a desenvolver. O uso da ferramenta eléctrica para outras aplicações que não foram previstas, pode resultar em uma situação perigosa. Verifique a sua ferramenta reparada por um serviço oficial de reparação Werku® usando peças de substituição idênticas. Isso irá garantir a segurança da ferramenta seja mantida.

VERIFICAR CONDIÇÃO.

Verifique se os parafusos do aspirador seco-úmido estão todos perfeitamente apertados. Em climas frios ou quando o aspirador seco-úmido tenha estado sem uso durante muito tempo, deixe que o aspirador seco-úmido aqueça um pouco fazendo-o funcionar em vazio durante uns minutos para permitir uma perfeita lubrificação dos componentes internos. Certifique-se que os possíveis acessórios instalados estão perfeitamente assentes na posição correcta.

ANTES DE COMEÇAR A TRABALHAR.

Certifique-se que se encontra firmemente apoiado. Certifique-se que não há ninguém debaixo da zona de influência do aspirador seco-úmido quando levar a cabo trabalhos em zonas elevadas. Afaste as mãos das partes em movimento do aspirador seco-úmido.

DURANTE O FUNCIONAMENTO.

Não deixe o aspirador seco-úmido a funcionar sem tela bem fixo. Coloque-o em funcionamento quando tiver a certeza que está perfeitamente controlado. Não aponte co aspirador seco-úmido a ninguém durante o funcionamento. O aspirador seco-úmido produzirá vibrações durante o funcionamento. Os parafusos podem afrouxar progressivamente podendo causar avarias ou acidentes. Afaste as mãos das partes em movimento do aspirador seco-úmido.

AO TERMINAR DE TRABALHAR.

Não toque nos acessórios instalados no aspirador seco-úmido após a sua utilização. Pode estar muito quente e provocar queimaduras. Alguns materiais sobre os quais trabalhará podem conter químicos ou componentes que podem ser tóxicos. Tenha cuidado para prevenir a inalação destas substâncias ou o contacto com a pele. Utilize os EPIs desenhados para o prevenir e proteger destas incidencias.

DESCRIÇÃO DO PRODUTO.

O aspirador seco-úmido se desenhou para realizar trabalhos de aspirado em seco o húmido. Observe este esquema para se familiarizar com o aspirador seco-úmido antes de o utilizar.



1. Interruptor.
2. Trinco recipiente.
3. Recipiente pó.
4. Rodas transporte.
5. Plugue auxiliar.
6. Escova.

INSTRUÇÕES DE USO.

Antes de colocar o aspirador seco-úmido em funcionamento, aconselhamos a ler completa e minuciosamente todas as instruções que se indicam. Ainda assim, deverá ter em conta as normas para a prevenção de acidentes, os regulamentos e as directivas, as leis e restrições vigentes para os centros de trabalho. O aspirador seco-úmido deve de ser utilizado unicamente por pessoas devidamente preparadas para a sua operação e exclusivamente de acordo com os fins previstos.

FONTE DE ALIMENTAÇÃO.

Certifique-se de que a fonte de alimentação se ajusta aos requisitos especificados na placa de dados do aspirador seco-úmido (1). Pôr o motor a funcionar a baixa voltagem fará com que este opere lentamente. Isto reduzirá o rendimento e pode causar o sobreaquecimento do motor.

EXTENSÃO ELÉCTRICA.

Quando a zona de trabalho estiver afastada da fonte de alimentação, utilize uma extensão eléctrica com diâmetro e qualidade suficientes.

MONTAGEM DAS RODAS.

Desconecte o aspirador da rede. Abra os trincos do recipiente a ambos lados da aspiradora e retire o motor (2). Gire o recipiente de pó de brucos sobre uma superfície estável (3). Insira as rodas nos quatro orifícios (4). As rodas se sujeitam por fricção, não se requer fixações adicionais.

MONTAGEM-DESMONTAGEM SACO PÓ.

O saco de pó se deve usar somente para a aspiração em seco e deve ser tirada para a aspiração em húmido. Desconecte o aspirador da rede. Abra os trincos do recipiente a ambos lados da aspiradora e retire o motor (2). Deslize o saco de pó suavemente sobre a tomada primeiramente dentro do recipiente. Tenha cuidado de não danar o saco de pó (5). O saco se mantém em seu lugar pelo anel ao redor da tomada primeiramente. O saco de pó deve ajustar-se o mais estreitamente possível à parede do recipiente (6). Para retirar o saco de pó, deslize-o suavemente da tomada primeiramente do recipiente. Volte a colocar a unidade de motor e fixe o recipiente com os trincos.

SACO DE PÓ CHEIO.

Uma vez que o saco de pó esteja cheio, o rendimento da aspiradora desce notavelmente. Apague a aspiradora imediatamente e proceda a substituir o saco de pó. Desconecte a aspiradora da rede. Abra os trincos do recipiente a ambos lados da aspiradora e retire a unidade de motor (2). Deslize o saco de pó cheio suavemente sobre a tomada primeiramente dentro do recipiente e esvazie a (5). Coloque de novo o saco de pó à tomada primeiramente. Volte a colocar a unidade de motor e fixe os trincos.

MONTAGEM DOS FILTROS.

¡Atenção! Nunca utilize o aspirador sem filtro. Certifique-se de que o filtro esteja sempre bem colocado. Desconecte o aspirador da rede. Assegure-se que o filtro esteja limpo e seco. Abra os trincos do recipiente a ambos lados da aspiradora e retire a unidade de motor (2). Para uma aspiração em seco coloque o filtro HEPA na canastra do filtro (7). ¡Atenção! O filtro HEPA só é indicado para aspirar a seco. Para aspira em húmido coloque o filtro de espuma na canastra do

filtro (8). ¡Atenção! O filtro HEPA (já instalado) não é adequado para aspirar em húmido. Tenha cuidado em não danar o filtro. Para retirar o filtro, deslize-o suavemente da canastra do filtro. Volte a colocar a unidade de motor e fixe os trincos do recipiente.

CONEXÃO DA MANGUEIRA.

A mangueira pode ser conectada tanto à entrada de sucção como à saída de expulsão. A entrada de sucção se encontra a um lado do recipiente de pó (9). Alinhe as muescas do extremo da mangueira com as ranhuras na entrada de sucção (10). Insira o extremo da mangueira na entrada de sucção e gire até que fique fixa (11). A saída de expulsão se encontra na parte traseira da aspiradora (12). Alinhe as muescas do extremo da mangueira com as ranhuras na saída de expulsão (13). Insira o extremo da mangueira na saída de expulsão e gire até que fique fixa (14). Rote e retire o extremo da mangueira para desconectar a mangueira (15).

MONTAGEM E FIJAÇÃO DOS TUBOS DE EXTENSÃO.

Tanto uno como dois tubos de extensão podem ser utilizados se se requer longitude adicional. Para utilizar os dois tubos de extensão juntos, conecte os tubos inserindo o extremo estreito de um tubo no extremo largo do outro tubo (16). Posteriormente, deslize o extremo largo do tubo de extensão sobre o extremo do cabo da aspiradora (17). Deslize o outro extremo estreito do tubo de extensão na tomada da escova ou a boquilha (18). Para desconectar os tubos, atire suavemente separando as peças.

MONTAGEM ESCOVAS E BOQUILHAS.

Deslize o extremo do cabo da aspiradora ou do tubo de extensão na tomada da escova ou a boquilha. Para desconectar atire suavemente separando as peças.

CONECTAR EXTRACÇÃO DE PÓ A FERRAMENTA ELÉCTRICA.

O adaptador se pode conectar a uma ferramenta eléctrica com uma entrada de extracção pó de 26, 32, 35 ou 45 mm. Pode ser necessário cortar o adaptador para adaptar-se à saída de extracção da ferramenta eléctrica. Deslize um extremo do adaptador no cabo da aspiradora e o outro extremo do adaptador em saída de extracção da ferramenta eléctrica (19). Para desconectar atire suavemente separando as peças.

ASPIRAÇÃO EM SECO - ANTES DE ACENDER.

Assegure-se de que o filtro HEPA esteja seco. Usando um filtro HEPA sujo durante a aspiração em seco pode implicar a menor sucção e/ou a um dano permanente ao filtro HEPA. Para evitar que o filtro HEPA se suje desnecessariamente, para manter o rendimento de aspiração e para facilitar o esvaziado fácil, recomenda-se a colocação de uma bolsa de pó durante a aspiração em seco. Assegure-se que a aspiradora esteja correctamente montada. Comprove que os trincos do recipiente estejam devidamente bem sujeitos.

ASPIRAÇÃO EM ÚMIDO - ANTES DE ACENDER.

¡Atenção! Para a aspiração em úmido, usar somente o filtro de espuma fornecido (8). Retire a bolsa de pó. ¡Atenção! A bolsa de pó não deve ser utilizada para a aspiração em úmido. Assegure-se de que o filtro de espuma esteja limpo. Lave-o se é necessário. O uso de um filtro de espuma molhado ou sujo pode levar a menor sucção e/ou a um dano permanente ao filtro. Assegure-se que a aspiradora esteja correctamente montada. Comprove que os trincos do recipiente estejam devidamente bem sujeitos.

ACENDIDO E APAGADO.

Para acender, mova o interruptor à posição "I" (20). A aspiradora se inicia imediatamente. Para desconectar, mova o interruptor à posição "O" (21). A aspiradora se detém imediatamente. Para o funcionamento automático em conjugação com uma ferramenta eléctrica, para acender conecte o plugue da ferramenta eléctrica na tomada especial y mova o interruptor à posição "II" (22). Inicie a ferramenta eléctrica. A aspiradora arranca com um atraso de uns 5-10 segundos. Para desconectar, apague a ferramenta eléctrica. A aspiradora se detém imediatamente. Mova o interruptor à posição "O" (21).

PRECAUÇÃO.

Não aspire líquidos inflamáveis ou explosivos, por exemplo, gasolina, azeite, álcool ou solventes. Não aspire pó quente ou acendido. Não utilize a aspiradora em locais onde exista perigo de explosão. O aspirador está desenhado para a aspiração de ar e misturas de água. A aspiradora não é para ser utilizada como uma bomba de água. Desconecte sempre a aspiradora da rede antes de retirar o motor, esvaziar a aspiradora e montar ou desmontar a bolsa de pó ou o filtro.

ASPIRAÇÃO EM HÚMIDO.

¡Atenção! Para a aspiração em úmido, usar somente o filtro de espuma fornecido (8). Retire a bolsa de pó. A bolsa de pó não pode utilizar-se para a aspiração em húmido. Introduza o filtro de espuma. Conecte a mangueira, a escova ou a boquilha e se é necessário os tubos de extensão. Mova o interruptor de acendido à posição "I" para começar a aspirar (20). Uma vez que o recipiente este cheio, a bóia fecha a abertura de sucção, o rendimento desce notavelmente e o som de motor muda. Apague a aspiradora imediatamente, desconecte-a da rede eléctrica e esvazie o recipiente. Sempre retire e limpe o filtro de espuma depois de usar a aspiradora para a aspiração em húmido. Limpe o filtro de espuma com água corrente e/ou uma escova, e deixe que seque completamente antes de colocá-lo à aspiradora. Esvazie o recipiente, elimine a sujeira presente e deixe que seque completamente antes de voltar a colocar a unidade de motor.

ASPIRAÇÃO EM SECO.

Coloque a bolsa de pó. Assegure-se que o filtro HEPA esteja limpo e seco. Conecte a mangueira, a escova ou a boquilha e se é necessário os tubos de extensão. Mova o interruptor à posição "I" para começar a aspirar. Uma vez que a bolsa está cheia, o rendimento desce notavelmente. Apague a aspiradora imediatamente, desconecte-o da rede eléctrica e retire a bolsa de pó. Sempre retire e limpe o filtro HEPA depois de usar a aspiradora para aspirar em seco. Limpe o filtro HEPA sacudindo com cuidado ou limpado com uma escova macia antes de colocá-lo na aspiradora.

ESTRACÇÃO AUTOMÁTICA DE PÓ.

A tomada eléctrica integrada está desenhada para seu uso automático com uma ferramenta eléctrica com uma potência máxima (W). Portanto, assegure-se primeiro de que a potência (W) de sua ferramenta eléctrica não supere a potência (W) da aspiradora. Conecte a mangueira à saída de extracção da ferramenta eléctrica. Conecte a ferramenta eléctrica à tomada integrada. Mova o interruptor à posição "II" (22). Arranque a ferramenta eléctrica. O aspirador se iniciará depois de uns 5 segundos. Depois de completar o trabalho apague a ferramenta eléctrica com normalidade. O aspirador se deterá depois de aproximadamente 10 segundos.

ESVAZIAR O RECIPIENTE.

Desconecte o aspirador da rede. Abra os trincos do recipiente a ambos lados da aspiradora e retire a unidade de motor (2). Depois de seu uso em seco, esvazie o recipiente num cubo de lixo. Depois de seu uso em húmido, esvazie o recipiente num desagúe. Elimine a sujeira presente e deixe que o recipiente se seque por completo antes de voltar a colocar na unidade de motor. Volte a colocar a unidade de motor e fixe os trincos.

MANUTENÇÃO.

O aspirador seco-úmido foi desenhado para funcionar durante muito tempo com o mínimo de manutenção. O funcionamento óptimo depende do bom cuidado do aspirador seco-úmido e de uma limpeza frequente. Para evitar acidentes, retire sempre ao aspirador seco-úmido da fonte de alimentação antes de dar início á limpeza ou a qualquer tipo de manutenção do mesmo. O aspirador seco-úmido deverá ser limpo de maneira eficaz mediante o uso de ar comprimido. Utilize sempre óculos protetores quando trabalhar com ar comprimido. Se não poder utilizar ar comprimido, retire as poeiras do aspirador seco-úmido com uma escova. As fendas de ventilação do motor e os interruptores devem estar sempre limpos e sem qualquer tipo de resíduos. Não tente limpá-los introduzindo objectos pontiagudos através das aberturas. Alguns produtos de limpeza e dissolventes danificam os componentes de plástico, entre os quais se destaca a gasolina, o tetraclorometano, os dissolventes de limpeza clorados, o amoníaco, os produtos de limpeza clorados, e os produtos de limpeza domésticos que contêm amoníaco. Não utilize nenhum dos produtos anteriormente mencionados para limpar o aspirador seco-úmido. Caso detecte a formação de faíscas de modo excessivo, faça com que o Serviço oficial de reparação Werku® reveja o aspirador seco-úmido e/ou substitua as escovas.

PROTECÇÃO DO MEIO AMBIENTE.

Os materiais e os componentes que foram usados para fazer este produto podem ser reutilizados e reciclados. Werku® está aderido a um Sistema Integrado de Gestão que está encarregado da correta eliminação dos resíduos deste produto. Não elimine este produto com os resíduos domésticos. Werku® oferece aos seus clientes um serviço livre de colecção destes resíduos nos seus pontos de venda, nos pontos da colecção estabelecidos pelo Sistema Integrado de Gestão ou no ponto de reciclagem da sua cidade.

GARANTIA E SERVIZO TÉCNICO.

Werku® oferece uma garantia que cobre a reparação dos defeitos resultantes de erros nos materiais ou na fabricação. Para isso é imprescindível que os defeitos ocorram dentro do período de validade. O consumidor tem direito á reparação gratuita dos defeitos (custos de envio, mão de obra e materiais incluídos), optar pela reparação da escada defeituoso ou pela substituição (substituindo, se for necessário, por um modelo posterior). Em qualquer caso, a Werku® não aceitará substituições se representarem um custo desproporcional em comparação com o custo de reparo. Esta garantia não afeta os direitos do consumidor estabelecidos pelas leis europeias ou nacionais. O período de validade desta garantia é de 3 anos. O período de validade começa na data de aquisição pelo primeiro consumidor. Esta data está reflectida na factura ou ticket de compra. A reclamação em virtude desta garantia deve apresentar-se ao distribuidor da Werku® ou ao Serviço de Assistência Técnica da Werku®. Para isso é imprescindível apresentar esta garantia devidamente preenchida e selada pelo distribuidor, juntamente com a factura ou o ticket de compra. Para qualquer informação referente a esta garantia o comprador e/ou o distribuidor pode pôr-se em contacto com o Serviço de Assistência Técnica, através do telefone +34 981 648 119, ou por correio electrónico info@werku.com. Ficam excluída desta garantia os defeitos que tenham sido causados por peças desgastadas pelo uso ou outro tipo de desgaste natural, os defeitos causados pela inobservância ou incumprimento das instruções de uso e funcionamento, ou de aplicações não conformes com o uso a que se destina este producto, ou de factores ambientais anormais, ou de sobrecarga, ou de manutenção ou limpeza inadequadas, defeitos causados pelo uso de acessórios, complementos ou peças de substituição que não sejam peças originais da Werku®, o producto total ou parcialmente desmontado, modificado ou reparado por pessoal alheio ao Serviço de Assistência Técnica o as irregularidades mínimas e irrelevantes para o uso e funcionamento adequado. As reparações e substituições não prolongam nem renovam o prazo de validade desta garantia. As peças substituídas passam a ser propriedade da Werku®. Se o comprador enviar o producto para o Serviço de Assistência Técnica, não cumprindo as condições desta garantia, as despesas e riscos de transporte correm a cargo do comprador. Esta garantia é válida dentro do território da União Europeia. A empresa responsável pelo cumprimento desta garantia é Werku Tools SA.

ASSESSORAMENTO TÉCNICO.

A Werku® põe a sua disposição seu departamento técnico para resolver qualquer dúvida que possa surgir sobre seus produtos. Em caso que deseje estabelecer contacto com nossa equipe, remeta um correio electrónico à direcção info@werku.com.

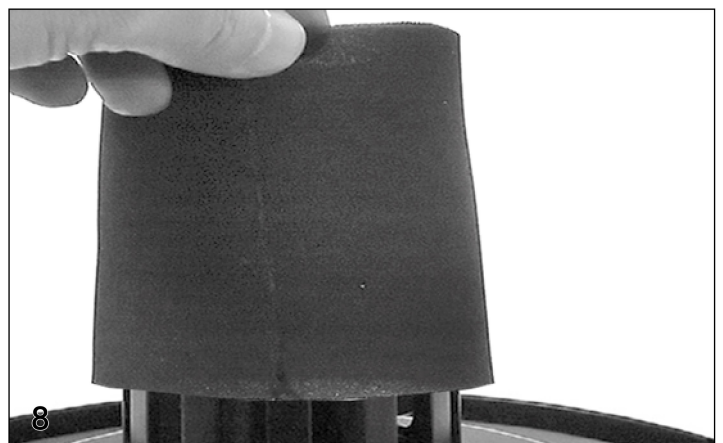
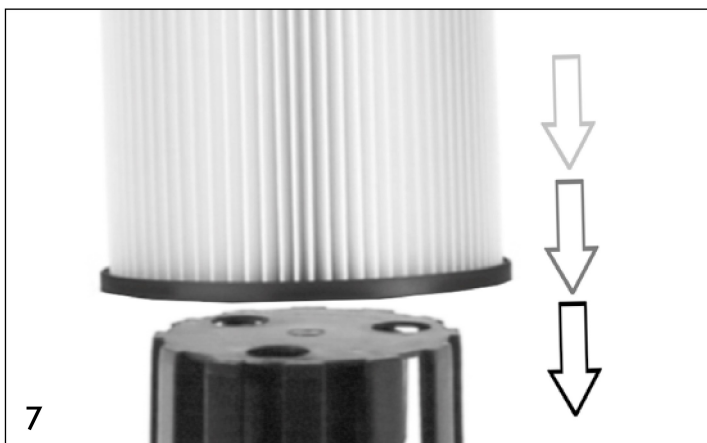
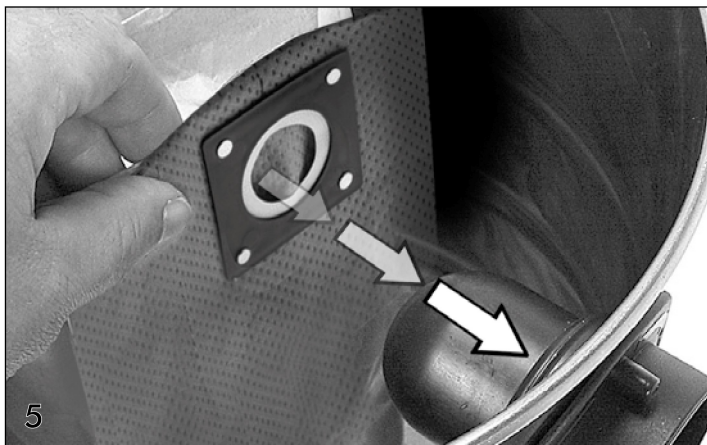

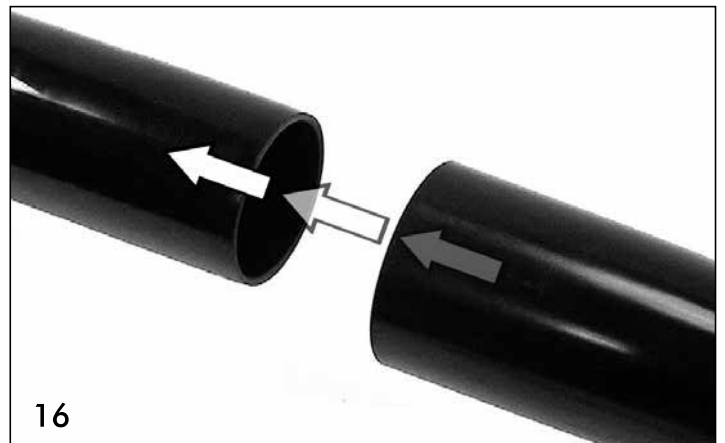
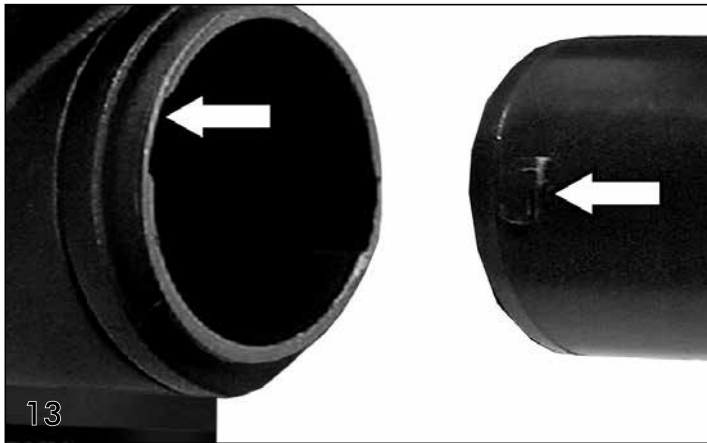
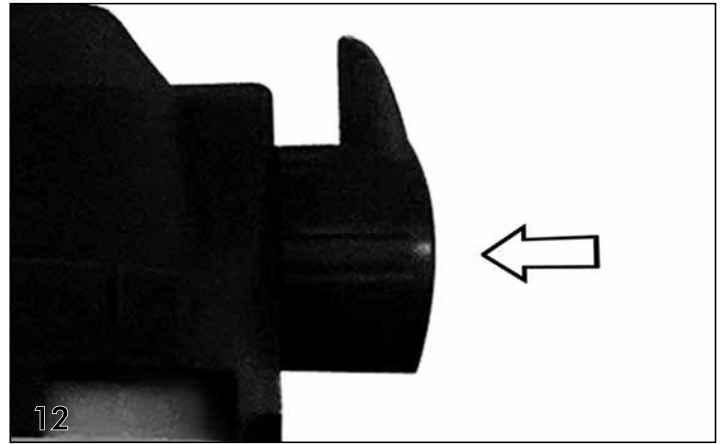
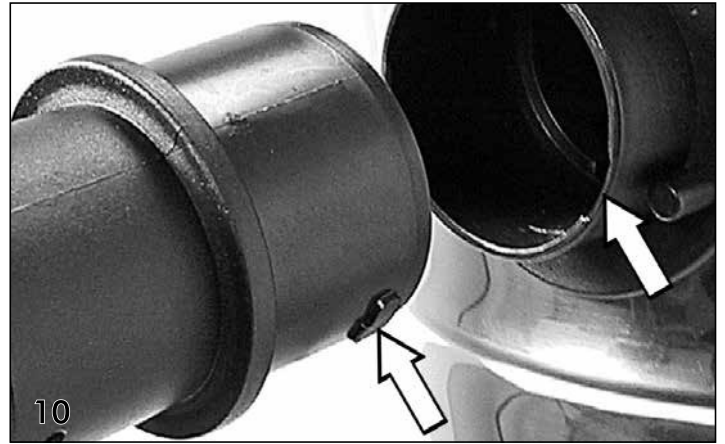
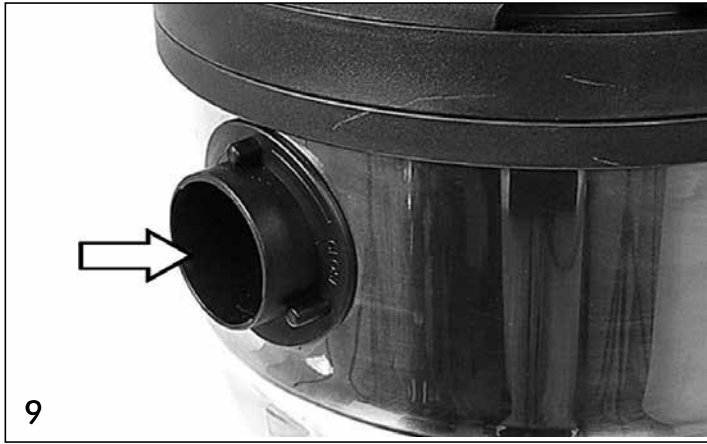

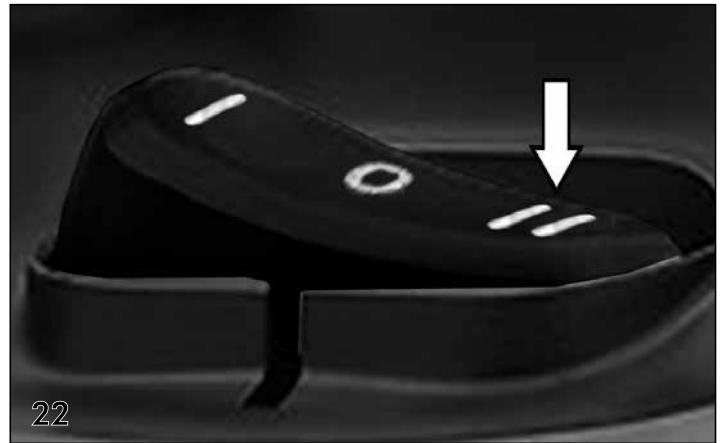
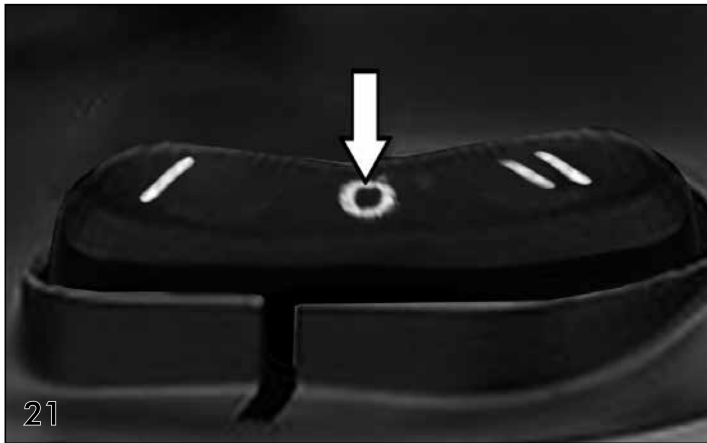
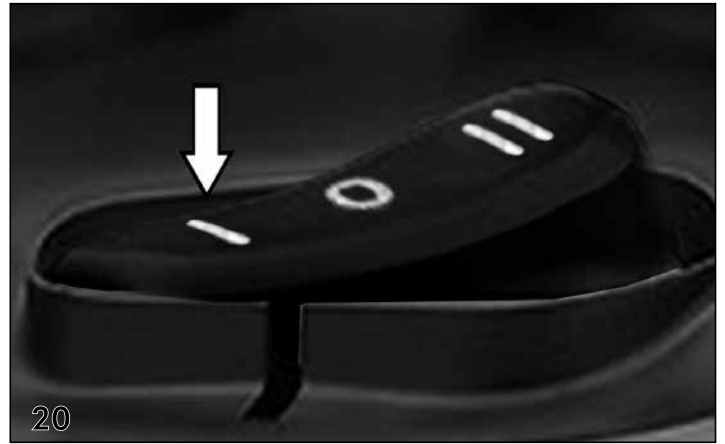
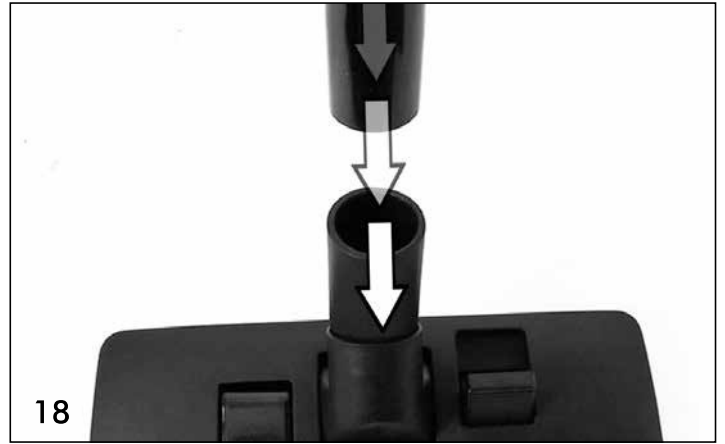

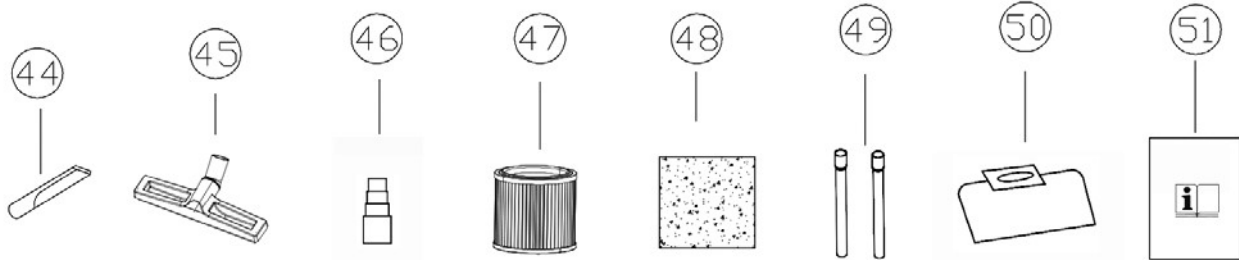
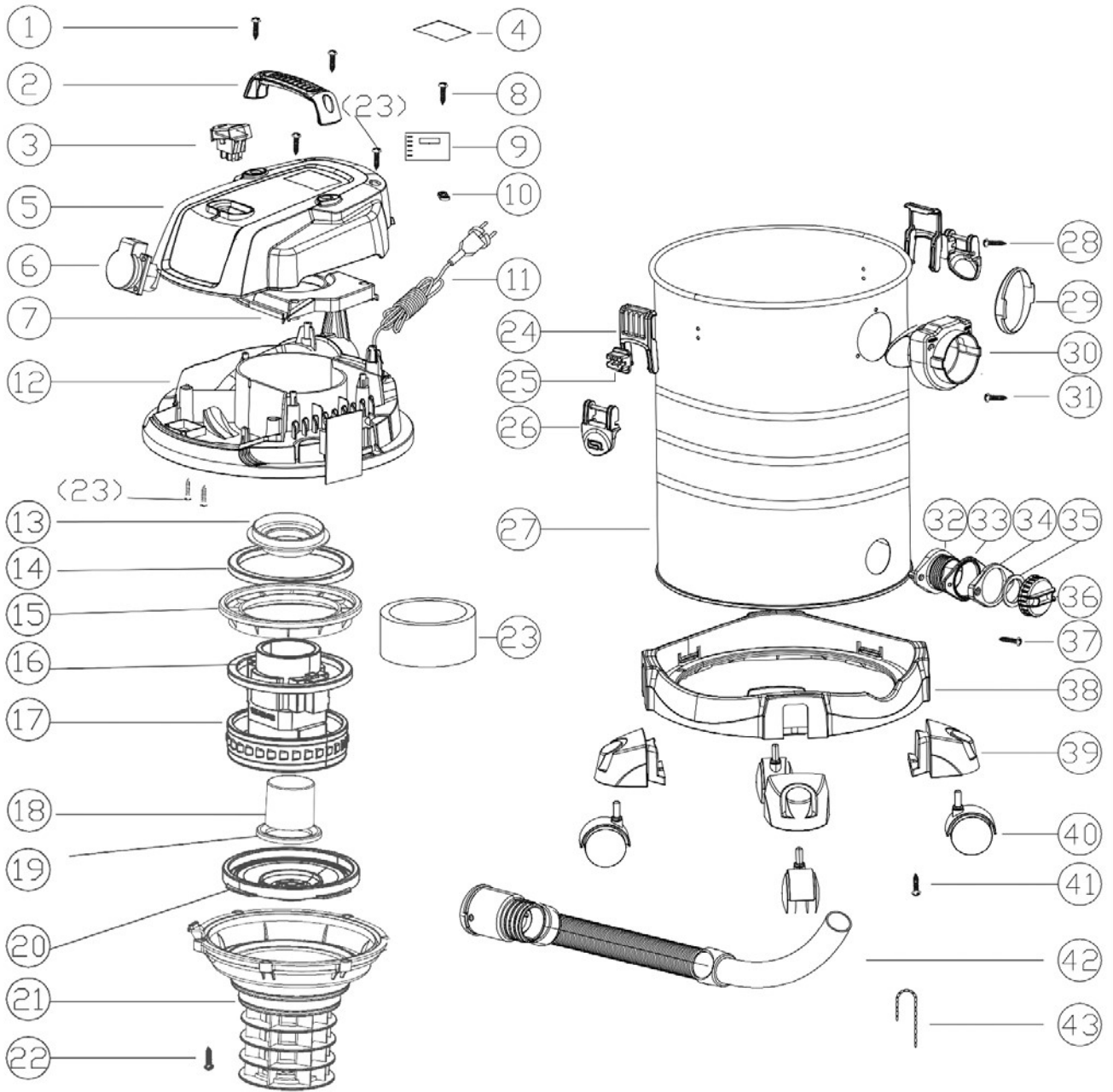

ENG Technical service under guarantee is only provided upon presentation of this signed and stamped document, together with the invoice or receipt.

ESP Servicio técnico en garantía solo es prestado previa presentación de este documento firmado y sellado, junto con la factura o recibo.

DEU Service unter Garantie wird nur versehen bei Vorlage dieses unterzeichneten und abgestempelten Dokument, zusammen mit der Rechnung oder Quittung.

FRA Service technique sous garantie est fournie uniquement sur présentation de ce document signé et tamponné, avec la facture ou le reçu.

ITA Servizio tecnico in garanzia viene fornito solo dietro presentazione di questo documento firmato e timbrato, insieme alla fattura o ricevuta.

NED Service onder garantie wordt alleen verstrekt op vertoon van deze getekende en gestempelde garantie, samen met de factuur of kassabon.

POR Serviço técnico em garantia só é prestado mediante a apresentação deste documento assinado e carimbado, juntamente com a fatura ou recibo.

ENG Purchase date

ESP Fecha compra

DEU Kaufdatum

FRA Date achat

ITA Data acquisto

NED Aankoopdatum

POR Data compra

ENG Distributor stamp

ESP Sello distribuidor

DEU Vertrieber Stempel

FRA Tampon distributeur

ITA Timbro distributore

NED Dealer stempel

POR Carimbo distribuidor